



# ENYING VÁROS ÖNKORMÁNYZATÁNAK KÉPVISELŐ-TESTÜLETE

8130 Enying, Kossuth u. 26.  
Tel./Fax: 22/372-002

---

## MEGHÍVÓ

### ENYING VÁROS ÖNKORMÁNYZATÁNAK KÉPVISELŐ-TESTÜLETE

**2020. szeptember 21-én (hétfőn)**

15:00 kezdettel soron kívüli (rendkívüli) **nyílt ülést** tart,  
melyre ezúton tisztelettel meghívom.

**Az ülés helye:** Vas Gereben Művelődési Ház és Könyvtár  
8130 Enying, Bocskai u. 1.

#### **N a p i r e n d :**

#### **Nyílt ülés**

1. A Start közmunkaprogram keretein belül előállított termény-juttatás
2. Fejérvíz Zrt. 2019-2033 évi GFT 1. sz. Fővállalkozási szerződés módosítása
3. Fejérvíz Zrt. 2020-2034 évi GFT Fővállalkozási szerződések megkötése
4. Fejérvíz Zrt. 2021-2035. évi Gördülő Fejlesztési Tervének elfogadása
5. Víziközmű rendszer vagyonértékelése
6. Enying Város Önkormányzata „2020. évi kitekintő határozata”
7. Enying Város Önkormányzata 2020. évi költségvetésének 5. számú módosítása
8. Bíróné Tolvaj Erzsébet és Bíró József ingatlanvételi kérelme az enyingi 1507/86 hrsz.-ú ingatlanra vonatkozóan

Előadó: Viplak Tibor polgármester, Buza Krisztina alpolgármester

Enying, 2020. szeptember 18.

Tisztelettel:

**Viplak Tibor s. k.**  
polgármester

# ELŐTERJESZTÉS

Enying Város Önkormányzata Humán Bizottságának  
2020. szeptember 21. napján tartandó soron következő (rendes) nyílt ülésére  
és

Enying Város Önkormányzata Képviselő-testületének  
2020. szeptember 21. napján tartandó soron kívüli (rendkívüli) nyílt ülésére

Tárgy: A Start közmunkaprogram keretein belül előállított termény-juttatás

Előterjesztő: Regenyei Katalin - elnök

Viplak Tibor - polgármester

Készítette: Gajdics Katalin - munkaügyi referens

Iktatószám: 01/8740-1/2020.

A HB döntés elfogadásához szükséges többség típusa:

egyszerű/ minősített

A KT döntés elfogadásához szükséges többség típusa:

egyszerű/ minősített

A szavazás módja:

nyílt/ titkos

**Tisztelt Humán Bizottság!**

**Tisztelt Képviselő-testület!**

Ezúton terjesztem megtárgyalásra a t. Képviselők elé a Start közmunkaprogram keretein belül előállított termény-juttatásról szóló előterjesztést.

## 1. Előzmények

Enying Város Önkormányzata 2020. február 28. napján az előző évekhez hasonlóan hatósági szerződést kötött a Fejér Megyei Kormányhivatal Enyingi Járási Hivatalával.

A szerződés célja, hogy az önkormányzat a program időtartama alatt a járási hivatal által kiközvetített személyekkel közfoglalkoztatási jogviszonyt létesítsen annak érdekében, hogy a „mezőgazdasági” programelem keretein belül terményt állítson elő. A program időtartama alatt (2020. március 02 - 2020. november 30.) több fajta termény került előállításra, mint például zöldbab, sütőtök, paprika, paradicsom, vöröshagyma, burgonya stb.

A hatósági szerződést megelőzően az önkormányzat által benyújtott „mintaprogramra épülő tervező adatlap” 3.1 pontjában – mely a szerződés elválaszthatatlan részét képezi – olvasható, hogy a megtermelt termény elsődleges céllal a városi bölcsődei konyha zöldségfelhasználásának kielégítésére szolgál. Ezt követően lehetőség nyílik a szociálisan rászorulóknak segítségére, harmad sorban pedig a felesleges termény piaci értékesítése.

Az Enying Város Önkormányzatának Városgondnokságával történt egyeztetést követően tájékoztatom a tisztelt Képviselőket, hogy az összesen 2.548 m<sup>2</sup> nagyságú területen elvetett burgonyából 2020. szeptember 15. napjáig **1.500 kg** burgonya került betakarításra, azonban még nagyjából ugyanekkora mennyiség várható a további betakarításból. Az Enyingi Városi Bölcsőde (a továbbiakban: Bölcsőde) az intézményvezető nyilatkozata alapján az idei évben nem tart igényt burgonyára, ugyanis annak minősége elmaradt az elvárttól, így a kis gumók feldolgozása gazdaságtalan lenne a Bölcsőde számára.

A Belügyminisztérium a 2018. februárjában kiadott „a fővárosi és megyei kormányhivatalok, valamint a járási (fővárosi kerületi) hivatalok által 2018. évben végrehajtott, a közfoglalkoztatási programokat érintő hatósági ellenőrzésekről” tárgyú beszámoló III.1. pontjában, a jó gyakorlatokhoz sorolja a mezőgazdasági programokban előállított termékek közkonyhákban való felhasználását, a többletének pedig a szociális alapon történő kiosztását.

Enying Város Önkormányzata Képviselő-testületének a települési támogatásról szóló 8/2018. (IV.18.) önkormányzati rendelete szabályozza a szociális alapon történő ellátás lehetőségeit, azonban e rendelet külön nem szabályozza a kérelem nélkül, objektív szempontok szerinti szociális jutás lehetőségét. Mindemellett, mivel a jelen megtermelt termények vonatkozásában nem lenne szerencsés az általános szabályok között új szabályozást bevezetni, javaslom, hogy a t. Képviselők egy új rendelet keretében szabályozza, hogy milyen feltételekkel nyílik mód a közfoglalkoztatási program keretein belül megtermelt termény szociális juttatására. A rendelet szerint a támogatás címzettjei a jelenleg az önkormányzatnál közfoglalkoztatási jogviszonyban dolgozó aktív korú személyek.

Pillanatnyilag **31 fő** közfoglalkoztatott áll az önkormányzattal jogviszonyban.

Javaslom a t. Képviselőknek, hogy a mai napig bevételezett burgonya egy része a fent írt rendelet megalkotását, majd annak hatályba lépését követően, kerüljön szétosztásra az Enying Város Önkormányzata által közfoglalkoztatási jogviszonyban álló személyek között úgy, hogy **egy fő közfoglalkoztatott egy zsák burgonyára** tegyen szert, melynek kiszerezése **30 kg**.

Így a kiosztott burgonya mennyisége:  $31 \text{ fő} \times 30 \text{ kg} = \mathbf{930 \text{ kg}}$ .

A burgonya önköltsége az intézmény tájékoztatása alapján: 150,- Ft/kg.

Egy zsák burgonya értéke:  $30 \text{ kg} \times 150,- \text{ Ft} = 4.500,- \text{ Ft}$

**A tervezett 31 fő esetén a kiosztásra kerülő burgonya értéke összesen:  $4.500,- \text{ Ft} \times 31 =$   
139.500,- Ft**

A fennmaradó burgonya piaci értékesítésre bocsátható.

Kérem a t. Képviselőket, az előterjesztésben foglaltak megtárgyalására és a rendelet megalkotására.

## **2. Jogszabályi hivatkozások**

- Magyarország helyi önkormányzatairól szóló 2011. évi CLXXXIX. törvény
- A szociális igazgatásról és a szociális ellátásokról szóló 1993. évi III. törvény
- A jogalkotásról szóló 2010. évi CXXX. törvény
- A jogszabályszerkesztésről szóló 61/2009. (XII. 14.) IRM rendelet
- A települési támogatásról szóló 8/2018. (IV.18.) önkormányzati rendelet
- A képviselő-testület és szervei szervezeti és működési szabályzatáról szóló 15/2019. (X. 31.) önkormányzati rendelet

## **3. Költségkihatások, illetve a kiadás fedezetét biztosító költségvetési sor megnevezése: -**

## **4. Bizottság javaslata: -**

## **5. melléklet**

- rendelet tervezet
- Enyingi Városi Bölcsőde kérelme
- Enying Város Önkormányzata Városgondnokságának kérelme

Enying, 2020. szeptember 15.

Tisztelettel:

Regenyei Katalin s.k.  
elnök

Viplak Tibor s.k.  
polgármester

**HATÁROZATI JAVASLAT**  
(Humán Bizottság részére)

**Enying Város Önkormányzata Humán Bizottságának ...../2020. (IX.21.) határozata a 2020. évben a közfoglalkoztatási programban résztvevő aktív korúak önkormányzati támogatásáról:**

Enying Város Önkormányzatának Humán Bizottsága

1. megismerte és támogatja az előterjesztésben foglaltakat;
2. a kérelem tárgya szerinti rendelet megalkotását javasolja a Képviselő-testületnek.

Felelős: Regenyei Katalin elnök

Határidő: 1. pont tekintetében azonnal, 2. pont tekintetében értelemszerű

2020 SZEPT 1



# Enying Város Önkormányzatának Városgondnoksága

8130 Enying, Vas Gereben u. 3 Tel: 22/ 372-290, 22/572-128

Ügyiratszám: VG/073/2020.

Címzett: *Enying Város Önkormányzatának Képviselő-testülete*

Küldő: Onody Gyula intézményvezető

Tárgy: *2020. évi szociális támogatás közfoglalkoztatási programokban résztvevők részére*

**Kérelem**

2020 SZEPT 02.		Cikkszám/szám:
01/ 8130-1/2020		10.215
Melléklet:		
Beküldő:	Beküldő:	Üllőszám:
	dr. L. L.	

*Tisztelt Képviselő-testület!*

Enying Város Önkormányzatának Képviselő-testülete 12/2019. (VIII. 30.) önkormányzati rendeletében rendelkezett a 2019. évben a közfoglalkoztatási programban résztvevő aktív korúak önkormányzati támogatásáról, mely keretében összesen 42 zsák, zsákonként 30 kg burgonya került kiosztásra.

Arra kérném a Testület tagjait, hogy az előző évhez hasonlóan, a 2020. évi mezőgazdasági termelés keretében a mai napig 2.548 m<sup>2</sup> területen elvetett vetőgumóból megtermelt vegyes osztályozású burgonyából ismételten támogatást nyújtson az aktív korú közfoglalkoztatottak részére.

A támogatás tartalma:

A programokban jelenleg összesen 31 fő vesz részt (maximális közfoglalkoztatotti létszám 35 fő), ha a személyenkénti juttatás 30 kg, akkor összesen 1.050 kg természetbeni támogatást jelentene.

Kelt: Enying, 2020. augusztus 31.



.....  
Onody Gyula  
intézményvezető  
EVÖVG

## Gajdics Katalin

---

**Feladó:** Bölcsőde Enyingi Városi <enyingbolcsi@gmail.com>  
**Küldve:** kedd 2020. szeptember 15 14:02  
**Címzett:** gajdics.katalin.pmhiv@enying.eu  
**Mellékletek:** 20091513070.pdf

**Enyingi Városi Bölcsőde**  
8130 Enying, Vas Gereben u.8.  
Tel: 06 22 372 063  
Email: enyingbolcsi@gmail.com

---

Iktatószám: 33/2020.

**Tárgy:** burgonya igénylés

**Enying Város Önkormányzata**  
Munkaügyi Osztály  
**Gajdics Katalin** részére  
8130 Enying  
Kossuth L. u. 26.

**Tisztelt Gajdics Katalin!**

Enying Város Önkormányzatának Városgondnoksága által a Start munkaprogram kertében megtermelt burgonya az idei évben nem megfelelő minőségű, ezért nem szeretnék igényelni.

Tisztelettel:



*Tóth Judit*  
**Tóth Judit**  
intézményvezető

Enying, 2020.09.15.

**Enying Város Önkormányzat Képviselő-testületének**  
**\_\_\_\_/2020. (IX. \_\_\_\_.) önkormányzati rendelete**  
**a 2020. évben a közfoglalkoztatási programban résztvevő aktív korúak önkormányzati támogatásról**

Enying Város Önkormányzata a szociális igazgatásról és a szociális ellátásokról szóló 1993. évi III. törvény 1. § (2) bekezdésében és a 26. §-ában kapott felhatalmazás alapján, az Alaptörvény 32. cikk (1) bekezdés a) pontjában meghatározott feladatkörében eljárva a következőket rendeli el:

**1. §** (1) Enying Város Önkormányzata 2020. évben természetbeni szociális támogatásában részesíti az önkormányzatnál 2020. szeptember 15. napján közfoglalkoztatási jogviszonyban álló személyeket.

(2) Az (1) bekezdés szerinti szociális támogatására az (1) bekezdésben említett személyek alanyi jogon jogosultak, az iránt kérelmet benyújtani nem szükséges.

(3) Az Önkormányzat a támogatást élelmiszer formájában nyújtja a következők szerint.

(4) Az (1) bekezdésben nevesített személyek, fejenként 30 kilogramm kiszerezésű, a mezőgazdasági mintaprogramban megtermelt burgonya csomagra jogosultak.

(5) A jogosultakról az Enyingi Polgármesteri Hivatal kimutatást készít, melyet 2020. szeptember 23. napjáig átad Enying Város Önkormányzatának Városgondnoksága (a továbbiakban: Városgondnokság) részére.

(6) Az támogatás jogosultak részére történő átadásról Városgondnokság gondoskodik 2020. szeptember 25. napjáig. A Városgondnokság az Enyingi Polgármesteri Hivataltól kapott lista alapján osztja ki a támogatásként elkészített élelmiszer csomagokat a jogosultak részére.

**2. §** Ez a rendelet a kihirdetést követő napon lép hatályba és 2020. december 31. napján hatályát veszti.

**Viplak Tibor**  
polgármester

**Dr. Bodor Katalin**  
jegyző

A rendelet kihirdetve 2020. szeptember „\_\_”-án/én

**Dr. Bodor Katalin**  
jegyző



## **Előzetes hatásvizsgálat a rendelethez**

A jogalkotásról szóló 2010. évi CXXX. törvény 17. § (1) bekezdése alapján az alábbiakról tájékoztatom a tisztelt Képviselőket.

### A tervezett jogszabály jelentősnek ítélt hatásai:

1. társadalmi, gazdasági, költségvetési hatása: a tervezetnek nincsen közvetlen költségvetési hatása a támogatásul kiosztásra kerülő termények rendelkezésre állnak, társadalmi hatását tekintve a közfoglalkoztatásban résztvevők közvetlenül részesülhetnek azokból a javakból, amiknek a megtermelésében közreműködtek, illetve alacsony jövedelmi viszonyaikra tekintettel jelentős szerepe lehet a közfoglalkoztatottak családjának szociális ellátásban. Közvetlen gazdasági hatása nincsen.
2. környezeti, egészségi következménye: nincsen
3. adminisztratív terheket befolyásoló hatása: kis mértékben növeli a Polgármesteri Hivatal és a Városgondnokság adminisztratív terheit
4. jogszabály megalkotásának szükségessége, elmaradásának várható következménye: A közfoglalkoztatási programban vállalt kötelezettség ésszerű teljesítéséhez elengedhetetlen a jogi szabályozás bevezetése
5. jogszabály alkalmazásához szükséges személyi, szervezeti, tárgyi és pénzügyi feltételek: személyi, szervezeti, tárgyi feltételeken nem változtat.

Enying, 2020. szeptember 15.

Dr. Bodor Katalin  
jegyző

**RÉSZLETES INDOKOLÁS**  
**a jogszabálytervezethez**  
**a jogalkotásról szóló 2010. évi CXXX. törvény 18. §-ában foglaltak alapján**

**1. §-hoz:**

A rendelkezés meghatározza a rendelet szerint adandó támogatást, a támogatottak körét, annak módját és az eljárási szabályokat. A rendelet tervezet összhangban van a mezőgazdasági startprogram keretében megkötött hatósági szerződéssel, mely értelmében a programban megtermelt termények egy része szociális támogatásként kerülhet kiosztásra. Az Enyingi Városi Bölcsőde élelmiszer alapanyag igénye megoldott, így a termények kioszthatók.

**2. §-hoz:**

Megállapítja a hatályba léptető rendelkezéseket.

## EGYEZTETÉSI LAP

A Start közmunkaprogram keretein belül előállított termény-juttatás tárgyú előterjesztéshez

### Titkársági és Humán Iroda záradéka:

Az előterjesztésben foglaltakat megismertem, azzal kapcsolatban észrevételem nincs/az alábbi észrevételt teszem:<sup>1</sup>

Enying, 2020. 09.10.

  
Tóth Gabriella  
irodavezető

### Hatósági és Adóigazgatási Osztály záradéka:

Az előterjesztésben foglaltakat megismertem, azzal kapcsolatban észrevételem nincs/az alábbi észrevételt teszem:<sup>2</sup>

Enying, 2020. 08. 08.

  
Pirmann-né Felső Marianna  
osztályvezető

### Pénzügyi Osztály Záradéka:

Az előterjesztésben foglaltakat megismertem, azzal kapcsolatban észrevételem nincs/az alábbi észrevételt teszem:<sup>3</sup>

Enying, 2020.

  
Illés József  
osztályvezető

### Műszaki Osztály záradéka:

Az előterjesztésben foglaltakat megismertem, azzal kapcsolatban észrevételem nincs/az alábbi észrevételt teszem:<sup>4</sup>

Enying, 2020. 09.16.

  
Diószegei Anna  
osztályvezető

<sup>1</sup> megfelelő aláhúzendó

<sup>2</sup> megfelelő aláhúzendó

<sup>3</sup> megfelelő aláhúzendó

<sup>4</sup> megfelelő aláhúzendó

**Intézményvezetői észrevétel<sup>5</sup>:**

Az előterjesztésben foglaltakat megismertem, azzal kapcsolatban *észrevételem nincs/az alábbi észrevételt teszem:*<sup>6</sup>

---

---

---

Enying, 20 \_\_. \_\_\_\_\_ „\_\_.”

---

---

intézményvezető

**Aljegyző záradéka:**

Az előterjesztésben foglaltakat megismertem, azzal kapcsolatban *észrevételem nincs/az alábbi észrevételt teszem:*<sup>7</sup>

---

---

Enying, 2020.09.16

  
Dr. Földesi Dorina  
aljegyző

**Törvényességi záradék:**

Az előterjesztésben foglaltakat törvényességi szempontból megvizsgáltam, azzal kapcsolatban *törvényességi észrevételem nincs/a következő törvényességi észrevételt teszem:*<sup>8</sup>

---

---

---

---

Enying, 2020.08.19.

  
Dr. Bodor Katalin  
jegyző

<sup>5</sup> amennyiben az előterjesztésben az önkormányzat intézménye közvetlenül érintett, úgy az érintett intézmény vezetőjének véleménye

<sup>6</sup> megfelelő aláhúzendó

<sup>7</sup> megfelelő aláhúzendó

<sup>8</sup> megfelelő aláhúzendó

# ELŐTERJESZTÉS

Enying Város Önkormányzata Pénzügyi és Településfejlesztési Bizottságának  
2020. szeptember 21. napján tartandó soron következő (rendes) nyílt ülésére  
és

a Képviselő-testület 2020. szeptember 21. napján tartandó soron kívüli (rendkívüli) nyílt ülésére

Tárgy: Fejérvíz Zrt. 2019-2033 évi GFT 1. sz. Fővállalkozási szerződés módosítása

Előterjesztő: Viplak Tibor polgármester  
Készítette: Zsiga Attila műszaki referens

A PTFB döntés elfogadásához szükséges többség típusa: **egyszerű** / minősített  
A szavazás módja: **nyílt**/ titkos

A Képviselő-testület döntés elfogadásához szükséges többség típusa: egyszerű/ **minősített**  
A szavazás módja: **nyílt**/ titkos

**Tisztelt Bizottság!**  
**Tisztelt Képviselő-testület!**

Ezúton terjesztem a Tisztelt döntéshozók elé a Fejérvíz Zrt-vel a 2019-2033 évi Gördülő Fejlesztési Terv keretében kötött szennyvízes rendszerre vonatkozó fővállalkozói szerződés módosítását megtárgyalásra.

## 1. Előzmények

A víziközmű szolgáltatásról szóló 2011. évi CCIX törvény (továbbiakban: Vksztv.) 11. § (1) bekezdése rendelkezik arról, hogy a víziközmű-szolgáltatás hosszú távú biztosíthatósága érdekében, a fentartható fejlődés szempontjaira tekintettel – víziközmű-rendszerként tizenöt éves időtávra Gördülő Fejlesztési Tervet (a továbbiakban: GFT) kell készíteni.

A GFT készítésében és benyújtásában a Magyar Energetikai és Közmű szabályozási Hivatalhoz (továbbiakban: MEKH) a Fejér Megyei Önkormányzatok Víz- és Csatorna Zrt. (továbbiakban: Fejérvíz Zrt.) segítséget nyújtott.

A Fejérvíz Zrt. által előkészített 2019-2033 évi Gördülő Fejlesztési Tervet Enying Város Önkormányzatának Képviselő-testülete 293/2018.(VIII.27.) határozatával elfogadta. A GFT-ben vállalt feladatok teljesítése érdekében a Fejérvíz Zrt. és Enying Város Önkormányzata fővállalkozói szerződést kötöttek. (0017/2019 számú fővállalkozói szerződés)

Időközben a Fővállalkozói szerződés módosítása vált szükségessé a megváltozott műszaki tartalom és a határidők tekintetében (1. melléklet). A többletköltséget az indokolja, hogy a Mikszáth K. utcai 72/1 hrsz-ú ingatlan a terepadottságok miatt gravitációsan komplex beemelő egység nélkül nem köthető rá a szennyvíz törzshálózatra. A Fejérvíz Zrt. az előterjesztéshez mellékelte levelében bemutatja a beépítendő nagy számban alkalmazott házi átemelő berendezés adatait és árajánlatát. A kezdeményezett szerződésmódosítás miatt az ár nettó 450.000 Ft-tal megnő.

Kérem a Tisztelt Bizottságot és a Tisztelt Képviselő-testületet, hogy az előterjesztést megtárgyalni szíveskedjenek.

## **2. Jogszabályi hivatkozások:**

- Magyarország Helyi Önkormányzatairól szóló 2011. évi CLXXXIX. törvény
- A képviselő-testület és szervei szervezeti és működési szabályzatáról szóló 15/2019. (X.31.) önkormányzati rendelet
- A vízi közműszolgáltatásról szóló 2011. évi CCIX törvény

**3. Költségkihatások, illetve a kiadás fedezetét biztosító költségvetési sor megnevezése.** A pénzügyi fedezet az e célra elkülönített alszámlán rendelkezésre áll.

## **4. Határozati javaslatok, rendelettervezet**

- mellékletben

## **5. melléklet**

1. Fejérvíz levele
2. Szerződés módosítása
3. 2019-2033 GFT ivóvíz táblázata
4. 293/2018 (VIII.27.) Elfogadó határozat ivóvíz rendszerre

Enying, 2020. szeptember 2.

Tisztelettel:

Viplak Tibor  
polgármester s. k.

**HATÁROZATI JAVASLAT**  
**(PTFB részére)**

**Enying Város Önkormányzata Pénzügyi és Településfejlesztési Bizottságának ..../2020. (IX. 21.) határozata a Fejérvíz Zrt. 2019-2033 évi GFT 1. sz. Fővállalkozási szerződés módosítása tárgyában:**

Enying Város Önkormányzatának Pénzügyi és Településfejlesztési Bizottsága az alábbi határozati javaslatot terjeszti a Képviselő-testület elé:

*„A képviselő-testület*

- 1. a Fejérvíz Zrt. által készített I/73. Enying szennyvízelvezetés és tisztítás-SZV 21-02802-1-001-01-13 kódszámú víziközmű rendszerre vonatkozó szerződés módosítását megismerte és azt jóváhagyja,*
- 2. felhatalmazza a polgármestert, hogy a Fejérvíz Zrt.-vel az önkormányzat nevében eljárva az 1. pontban nevesített Fővállalkozói szerződés módosítását aláírja.*

*Felelős: Viplak Tibor polgármester*

*Határidő: azonnal”*

**HATÁROZATI JAVASLAT**  
**(KT részére)**

**Enying Város Önkormányzata Képviselő-testületének ..../2020. (IX. 21.) határozata Fejérvíz Zrt. 2019-2033 évi GFT 1. sz. Fővállalkozási szerződés módosítása tárgyában:**

A képviselő-testület

1. a Fejérvíz Zrt. által készített I/73. Enying szennyvízelvezetés és tisztítás-SZV 21-02802-1-001-01-13 kódszámú víziközmű rendszerre vonatkozó szerződés módosítását megismerte és azt jóváhagyja,
2. felhatalmazza a polgármestert, hogy a Fejérvíz Zrt.-vel az önkormányzat nevében eljárva az 1. pontban nevesített Fővállalkozói szerződés módosítását aláírja.

Felelős: Viplak Tibor polgármester

Határidő: azonnal

## Zsiga Attila

**Feladó:** Fazekas Lajos <fazekasl@fejerviz.hu>  
**Küldve:** péntek 2020. július 24 13:11  
**Címzett:** Enyingi Polgármesteri Hivatal - Műszaki Osztály; Diószegi Anna  
**Másolatot kap:** Zsiga Attila  
**Tárgy:** Fwd: Enying szennyvízrendszer GFT szerződésmódosítás  
**Melléletek:** Enying szvíz 2019. GFT szerződés.pdf; Enying SZvíz. módosítás 2019..doc; Xylem házi átemelő ajánlat.pdf

Tisztelt Önkormányzat!

A továbbított 2020. április 8-i levelünkben kezdeményeztük a szennyvízes fejlesztési munkákra kötött fővállalkozói szerződés módosítási javaslatát. Egyrészt a megváltozott műszaki tartalom, másrészt a határidők tekintetében.

Várjuk mielőbbi szíves válaszukat.

Üdvözlettel:



Fazekas Lajos  
üzemmenőrség vezető  
FEJÉRVÍZ ZRT.  
Kőszárhelyi Üzemmenőrség  
8151 Szabadbattyán, Vasvári P. u. 18.  
e-mail: fejerviz\_khegy@fejerviz.hu  
fazekasl@fejerviz.hu  
Tel.: (22)363-088  
Mobil: +36 (30) 4115-081

ENYINGI POLGÁRMESTERI HIVATAL	
TISZPONTI IKTATÓ	
Iktatva: 2020. AUG. 25.	Érkeztető szám: 9958
01/8324-1/2020	szám Melléklet
Címzett:	Előadó: Zsiga A.
	Utóirat:

----- Továbbított üzenet -----

**Tárgy:**Enying szennyvízrendszer GFT szerződésmódosítás  
**Dátum:**Wed, 8 Apr 2020 11:45:07 +0200  
**Feladó:**Fazekas Lajos <fazekasl@fejerviz.hu>  
**Címzett:**Enyingi Polgármesteri Hivatal - Műszaki Osztály <muszaki.pmhiv@enying.eu>  
**CC:**Diószegi Anna <dioszegi.anna.pmhiv@enying.eu>

Tisztelt Önkormányzat!

Mellékelten küldjük a 2019. augusztus 30-án kötött 0017/2019 számú fővállalkozói szerződés módosítási tervezetét.

A szerződés módosítása két dolog miatt válik szükségessé:

1. Az önkormányzat által megrendelt 2 db utólagos csatornabekötés tervezése és kivitelezése csak részben valósult meg. A László kir. utca 1363. hrsz.-ú ingatlan bekötése megvalósult, azonban a **Mikszáth K. u. 72/1 hrsz.-ú ingatlan** bekötésének tervezése során vált ismertté, hogy az ingatlan terepadottságai miatt gravitációsan **nem köthető rá a szennyvíz törzshálózatra**. Így az eredetileg gravitációs kiépítésre becsült költségek egy komplex beemelő egység árával megnövekednek. Mellékeljük az enyingi szennyvízrendszeren nagy számban telepített Xylem típusú házi átemelő ajánlatát.

A fentiek alapján az eredeti 600.000 Ft-os tervezési, kivitelezési ár, 450.000 Ft-tal megnő, s 1.050.000 Ft-ra változik.



**2. A XIII. számú szennyvízátelő új villamos mérőhely kialakítását megrendeltük az E.ON Dél-dunántúli Áramhálózati Zrt.-től, aki a munkát a szerződés szerinti határidőre nem végezte el. A munka teljesítési határideje 2020. december 31-ig várható.**

Kérjük az Önkormányzatot, hogy a mellékelt fővállalkozói szerződést elfogadni szíveskedjenek, illetve esetleges kérdéseiket, észrevételeiket jelezni szíveskedjenek.

Üdvözlettel:



Fazekas Lajos  
üzemeltetés vezető  
FEJÉRVÍZ ZRT.  
Köszárhelyi Üzemeltetés  
8151 Szabadbattyán, Vasvári P. u. 18.  
e-mail: fejerviz\_khegy@fejerviz.hu  
fazekasl@fejerviz.hu  
Tel.: (22)363-088  
Mobil: +36 (30) 4115-081



FEJÉRVÍZ, Fejér Megyei Önkormányzatok  
Víz- és Csatornamű Zártkörűen Működő  
Részvénytársaság  
8000 Székesfehérvár, Királysor 3-15.  
Tel.: (22)535-800, fax.: (22)315-598

Vonalkód helye:



FV-1755325

### Ügyiratkísérő lap

Feladó neve, címe: Egyúg Város Önkormányzata  
8130 Egyúg, Szentmihály u. 26

Irat tárgya: Egyúg város szennyvízelvezetési és tisztítási -szil  
rendelése a 2019. 2023. évi GFT- ben szereplő és a  
MEKH által jóváhagyott I. ütemben (2019. évi)  
elvégzendő feladatokról

Küldő iktatószáma: .....

Küldő ügyintézője: .....

Mellékletek száma: 2 db. jóváhagyott szerződés

Érkeztető bélyegző helye:

FEJÉRVÍZ ZRT.	
Érk:	2019 SZEPT -6
Szám:	SZER/1092/2019
Előadó:	

Ezen irat a vállalati  
központban tárolandó!

**Ez az ügyiratkísérő lap csak az eredeti levéllel vagy a levél másolatával adható irattárba!**

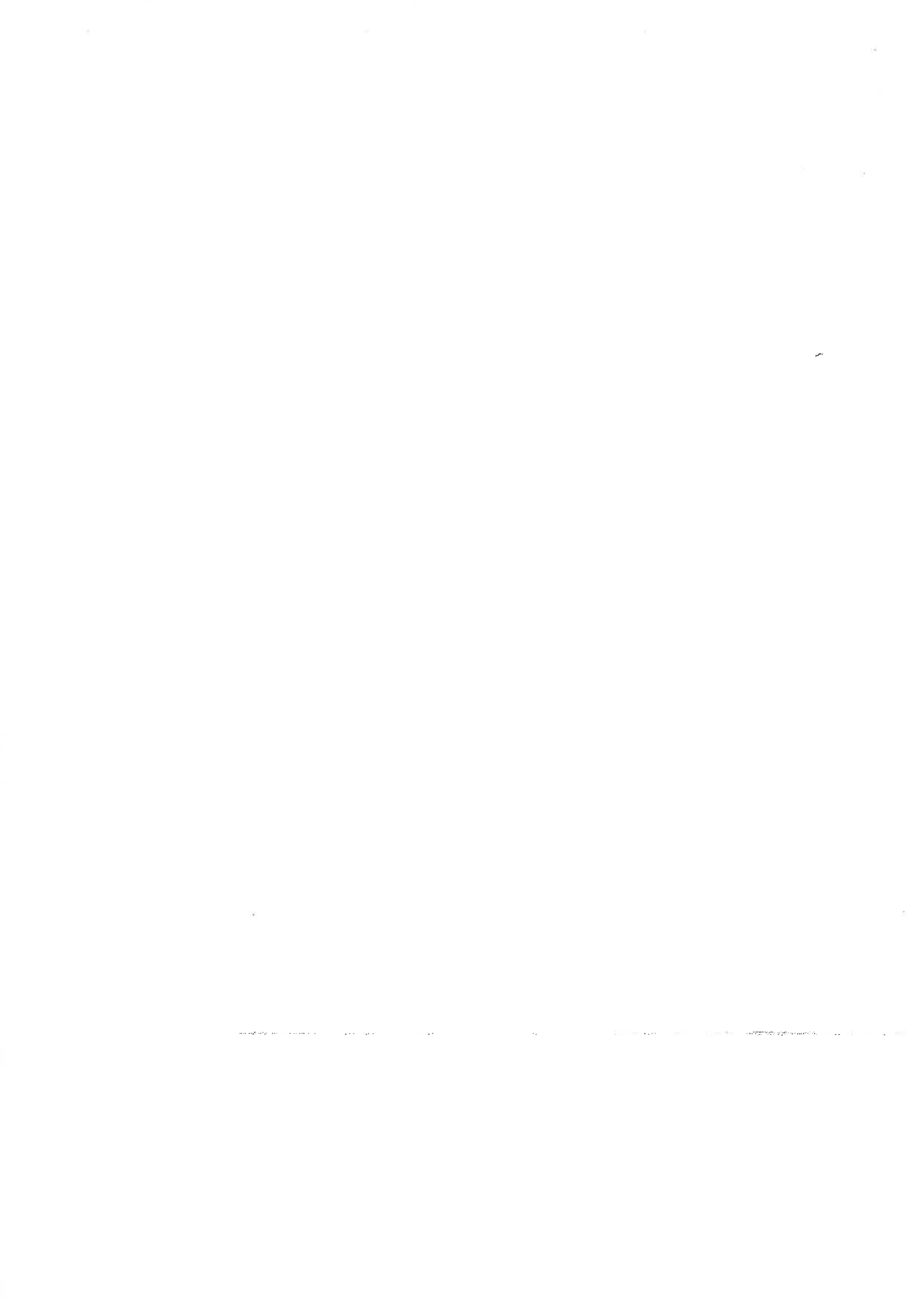



FEJÉRVÍZ Fejér Megyei Önkormányzatok  
Víz- és Csatornamű Zártkörűen Működő  
Részvénytársaság  
8000 Székesfehérvár, Királýsor 3-15.  
Tel.: (22)535-800, fax.: (22)315-598

## FŐVÁLLALKOZÁSI SZERZŐDÉS

amely létrejött egyrészről: Enying Város Önkormányzata, székhely: 8130 Enying, Kossuth L. u. 26. mint megrendelő (továbbiakban: Megrendelő),

másrészről a FEJÉRVÍZ Fejér Megyei Önkormányzatok Víz- és Csatornamű Zártkörűen Működő Részvénytársaság, székhelye: 8000 Székesfehérvár, Királýsor 3-15., mint vállalkozó (továbbiakban: Fővállalkozó) között az alábbi feltételek szerint:

1.)

Fővállalkozó elvállalja a Megrendelő tulajdonában levő - 21-02802-1-001-01-13 kódszámú Enying Város Szennyvízelvezetés és tisztítás-SZV rendszeren a 2019-2033. évi GFT-ben szereplő és a MEKH által jóváhagyott I. ütemben (2019.évi) elvégzendő fejlesztési munkákat:

### Enying szennyvíz rendszer

- Növénypótlás a szennyvíztisztító telepen	100.000 Ft+ÁFA
- Klíma beépítése a tisztítótelep vezérlőtermébe	350.000 Ft+ÁFA
- 2 db szennyvízbekötés tervezése és kivitelezése (László kir. 1363 hrsz. és Mikszáth K. u. 72/4 hrsz.)	600.000 Ft+ÁFA
- XIII. számú szennyvízátemelő új villamosenergia mérőhely kialakítása földkábel kiépítéssel	1.000.000 Ft+ÁFA

**Szennyvíz rendszer 2019. évre mindösszesen: 2.050.000 Ft+ÁFA**

2.) Fővállalkozási díj:

Az 1.) pontban felsorolt fejlesztési munka vállalkozási díja összesen:

Átalányárban:	2.050.000 Ft
ÁFA 27%:	553.500 Ft
ÁFA-val növelten:	2.603.500 Ft

Azaz: kettőmillió-hatszázháromezer-ötszáz forint

- 3.) Megrendelő a pénzügyi fedezetet az e célra elkülönített számláján rendelkezésre álló pénzeszközökből biztosítja.  
A fővállalkozó jogosult a munka teljesítés arányában részszámlát és végszámlát kibocsátani.  
Végszámla kiállítására a sikeres műszaki átadás-átvételt követően kerül sor, melynek feltétele teljesítés igazolásaként a műszaki átadás-átvételi jegyzőkönyv.
- 4.) Teljesítési határidők:  
Teljesítési határidő: **2019. december 31.**
- 5.) Fővállalkozót előteljesítési jog illeti meg.
- 6.) A teljesítés napjaként a felek a sikeres műszaki átadás napját tekintik.  
A Megrendelő a Fővállalkozó készre jelentésétől számított 8 napon belül köteles a műszaki átadás-átvétel napját kitűzni és az átadás-átvételi eljárást 3 napon belül befejezni.
- 7.) Megrendelő a kivitelezéshez szükséges munkaterületet munkavégzésre alkalmas állapotban 2019. év 08. 31. napjáig köteles átadni a kivitelezőnek.
- 8.) A határidő módosítás joga megilleti a Fővállalkozót minden olyan esetben, ha kötelezettségének teljesítésében rajta kívül álló okok miatt akadályoztatva van.
- 9.) A tervtől eltérő, vagy import anyag beszerzése esetén a Fővállalkozó jogosult – a Megrendelő előzetes hozzájárulása esetén – az esetleges többletköltségeit érvényesíteni.
- 10.) Pótmunkákat a Megrendelő naplóbejegyzéssel kérhet, megállapodás esetén elszámolása felmérés alapján történik, a társaság árképzése szerint. Pótmunkánál a felek a teljesítési határidőt módosítják. A tervmódosításra a fentiek az irányadóak.
- 11.) Szerződésmódosítás folytán feleslegessé vált, de már megrendelt és vissza nem mondható anyagot (berendezést stb.) Megrendelő a Fővállalkozótól átveszi, annak ellenértékét megtéríti.
- 12.) Megrendelő tudomásul veszi, hogy Fővállalkozó a munkák elvégzéséhez alvállalkozó (k) bevonására jogosult.
- 13.) Fővállalkozó megbízottja:  
Név: Fazékas Lajos  
Címe: 8151 Szabadbattyán, Vasvári Pál u. 18.  
Telefon: 22/363-088

- 14.) Megrendelő képviselője:  
Név: Viplak Tibor László polgármester  
Címe: 8130 Enying, Kossuth L. u. 26.  
Telefon: 22/372-002
- 15.) Amennyiben a Megrendelő véleményeltérést igazol vissza, úgy ezt a visszaigazolást új ajánlatnak kell tekinteni.
- 16.) A jelen szerződésben nem szabályozott kérdésekben a Ptk rendelkezései, valamint a gazdálkodó szervezetek vállalkozási szerződéseiről, árfolyamairól és árképzéséről szóló jogszabályok rendelkezései az irányadók. Felek a vitás kérdéseket személyes tárgyalás útján kísérik meg rendezni. Esetleges peres eljárásnál a Székesfehérvári Járásbíróságot tekintik illetékesnek.
- 17.) Jelen szerződés a szerződő felek egybehangzó véleménye alapján cégszerű aláírásukkal ellátva jött létre.
- 18.) Adatvédelmi rendelkezések

Felek aláírásra jogosult képviselői a szerződés aláírásával tudomásul veszik és kifejezetten elfogadják, hogy a szerződő partner jogosult az aláírásra jogosult képviselőnek, valamint a szerződésben kapcsolattartóként megjelölt természetes személynek a szerződés teljesítéséhez szükséges személyes adatait nyilvántartásba venni és kezelni. A hozzájárulás az EU általános adatvédelmi rendeletének 4. cikk 2. pontja szerinti adatkezelés teljes folyamatát magában foglalja, beleértve az adatok hatóságok, tulajdonos önkormányzatok, valamint a feleket képviselő jogi képviselők részére való rendelkezésre bocsátását is, illetve az ISO által előírt beszállítói nyilvántartásba való rögzítést és kezelését.

A Fejérvíz ZRt. részletes adatvédelmi tájékoztatója [www.fejerviz.hu/adatvedelem](http://www.fejerviz.hu/adatvedelem) oldalon található.

Székesfehérvár, 2019. augusztus 30.

  
  
Viplak Tibor László  
polgármester  
Megrendelő

pénzügyi ellenjegyző  
  
2019-08-30

  
FEJÉRVÍZ ZRT.  
Fővállalkozó

Záradék: A megállapodást Enying Város Önkormányzatának Képviselő-testülete 281/2019. (VIII.28.) számú határozatával hagyta jóvá.

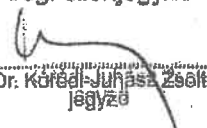
Jogi ellenjegyző  
  
Dr. Kóródi-Juhász Zsolt  
kamarai jogtanácsos  
Enyingi Polgármesteri Hivatal  
kamarai azonosító szám: 36080502



**ENYING VÁROS ÖNKORMÁNYZATÁNAK  
KÉPVISELŐ-TESTÜLETE**

**K i v o n a t**

A Képviselő-testület 2019. augusztus 28. napján megtartott  
során következő (rendes), nyílt ülésének jegyzőkönyvéből

**Enying Város Önkormányzata Képviselő-testületének 281/2019. (VIII. 28.) határozata a  
Fejérvíz Zrt. „Önkormányzat tulajdonában lévő: 21-02802-1-001-01-13 kódszámú  
Enying Város Szennyvízelvezetés és tisztítás rendszeren GFT-ben szereplő 2019. évben  
elvégzendő munkák - Fővállalkozói szerződés megkötés” elfogadásáról:**

A képviselő-testület

1. a Fejérvíz Zrt. által készített jelen határozat 1. melléklete szerinti szennyvízelvezetési és tisztítási rendszerre vonatkozó szerződés tervezetét megismerte és azt jóváhagyja,
2. felhatalmazza a polgármestert, hogy a Fejérvíz Zrt.-vel az önkormányzat nevében eljárva az 1. pontban nevesített Fővállalkozói szerződést megkösse.

Felelős: Viplak Tibor polgármester, Révfalusi László műszaki osztályvezető  
Határidő: 1. pont tekintetében azonnal, 2. pont tekintetében értelemszerű

Enying, 2019. augusztus 28.

Viplak Tibor s. k.  
polgármester

Dr. Kóródi-Juhász Zsolt LL. M. s. k.  
jegyző

Regenyei Katalin s. k.  
hitelesítő

Gebula Béla Ákos s. k.  
hitelesítő

A kivonat hiteléről: *WJK*





Címzett: Bognár Péter

**FEJÉRVÍZ ZRT**  
SZÉKESFEHÉRVÁR  
KIRÁLYSOR 3-15.  
8001

Fax szám: +3622315598

Önök hiv.száma:

Árajánlat száma 652801/1/1

Árajánlat dátuma 2019-12-10

Projekt megnevezése Fejérvíz 2019

**Xylem Water Solutions Magyarország Kft.**

2045 Törökbálint, Tópark u. 9.

Fax : 23/415-640

Tel.: 23/445-700

Adószám: 10489299-2-13

**Mi referensünk:** Török Balázs

**Tel.:** +36-70-778-3106

**e-mail:** [xylem.kft@xyleminc.com](mailto:xylem.kft@xyleminc.com)

**Kódok:** HW W

**Oldalak száma:** 2

Tisztelt Ügyfelünk!

Megköszönve érdeklődését, az alábbiakban közöljük árajánlatunkat:

- Szállítási határidő** : Megrendeléstől számított 3-5 hét, melybe nem értendő bele az 51-52 hetet felölelő időszak.
- Szállítási cím** : Vevő által megadott magyarországi cím. Kérjük rendelés esetén adják meg kapcsolattartójuk elérhetőségét.
- Garancia** : A termék kiszállításától számított 24 hónap.
- Érvényesség** : Kiadástól számított 30 napig.
- Fizetési feltétel** : 30 napt.nap

Kérjük, megrendelésüket az [orders.hungary@xyleminc.com](mailto:orders.hungary@xyleminc.com) email címre küldjék, hivatkozva ajánlati számunkra!

**Nettó ajánlati ár:** 442 985 HUF

**ÁFA 27%:** 119 606 HUF

**Bruttó ár:** 562 591 HUF

Reméljük ajánlatunkat kedvezőnek ítéli, várjuk megrendelését.  
Kérjük megrendelésében hivatkozzék ajánlatszámunkra!

Üdvözlettel:

Eszter Noficzter

Árajánlat száma 652801/1/1  
 Árajánlat dátuma 2019-12-10  
 Projekt megnevezése Fejérvíz 2019

## Házi átemelő

POZ	Cikkszám/Megnevezés	Menny.	Egys. Ár	Összesen HUF
010	41-4000000121/X <b>Házi átemelő HBA PP akna + DXM35-5 sziv.</b> Házi átemelő PP akna + DXM 35-5/B szivattyú + SPMC vez. : - szerelt akna 700 x 1400mm - 1db CST110 befolyás oldali, 1db CST50 nyomóág oldali, 1db CST25 csatlakozó gumitömítéssel - 1db lépésálló fedlap - gyorscsatlakozó, 6/4" - gumigolyós visszacsapó - saválló nyomóág - DXM 35-5/B szivattyú, 6/4" 0,55kW, 230V, úszó nélkül (26-107673210) - SPMC vezérlodobox (41-4000001491) - NF5 úszókapcsoló 2 db (08-43070/X)	1	442 985.40	442 985.40

<b>Nettó ajánlati ár összesen</b>	<b>442 985</b>
<b>ÁFA 27%</b>	<b>119 606</b>
<b>Bruttó ár</b>	<b>562 591</b>

## DXM35-5

### Műszaki adatok

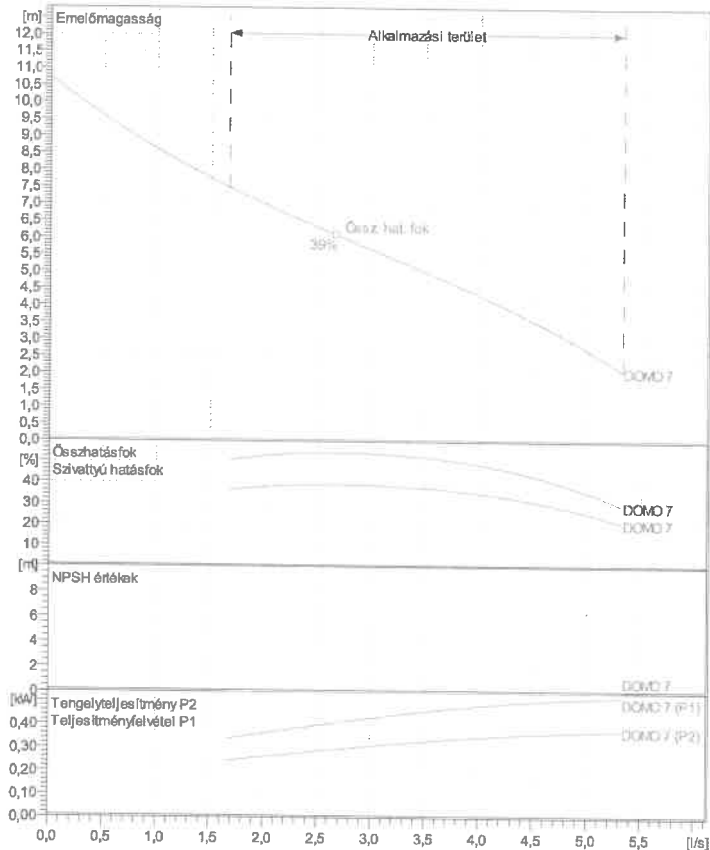

Note: Picture might not correspond to the current configuration.

#### Járókerék

Outlet diameter	0 mm
Suction Flange Diameter	
Járókerék átmérő	85 mm
Number of blades	0

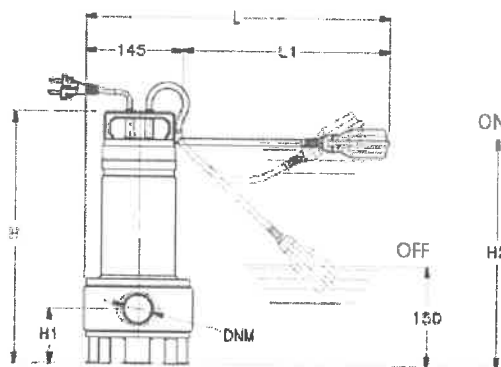

Dimension	mm
C	193
H	386
H1	88
H2	370
L	420

#### Motor

Motor #	MOT_DOMO7/B
Állórész változat	
Frekvencia	50
Névleges feszültség	230 V
Póluspár szám	1
Fázisok	1~
Névleges teljesítmény	0,55 kW
Névleges áram	3,94 A
Indítási áram	0 A
Névleges fordulatszám	2880 1/min

#### Teljesítménytényező

- 1/1 Load
- 3/4 Load
- 1/2 Load

#### Szivattyú hatásfok

- 1/1 Load
- 3/4 Load
- 1/2 Load

Project:

Project ID:

Date:

## DXM35-5 Jelleggörbe

## DOMO 7



### Szivattyú

Outlet diameter	0 mm
Suction Flange Diameter	85 mm
Járókerék átmérő	85 mm
Number of blades	0

### Motor

Motor #	MOT_DOMO7/B
Állórész változat	
Frekvencia	50 Hz
Névl. feszültség	230 V
Pólusszám	2
Fázisok	1~
Névleges teljesítmény	0,55 kW
Névleges áram	3,94 A
Indítási áram	0 A
Névleges fordulatszám	2875 1/min

Teljesítménytényező	1/1 Load
	3/4 Load
	1/2 Load
Szivattyú hatások	1/1 Load
	3/4 Load
	1/2 Load

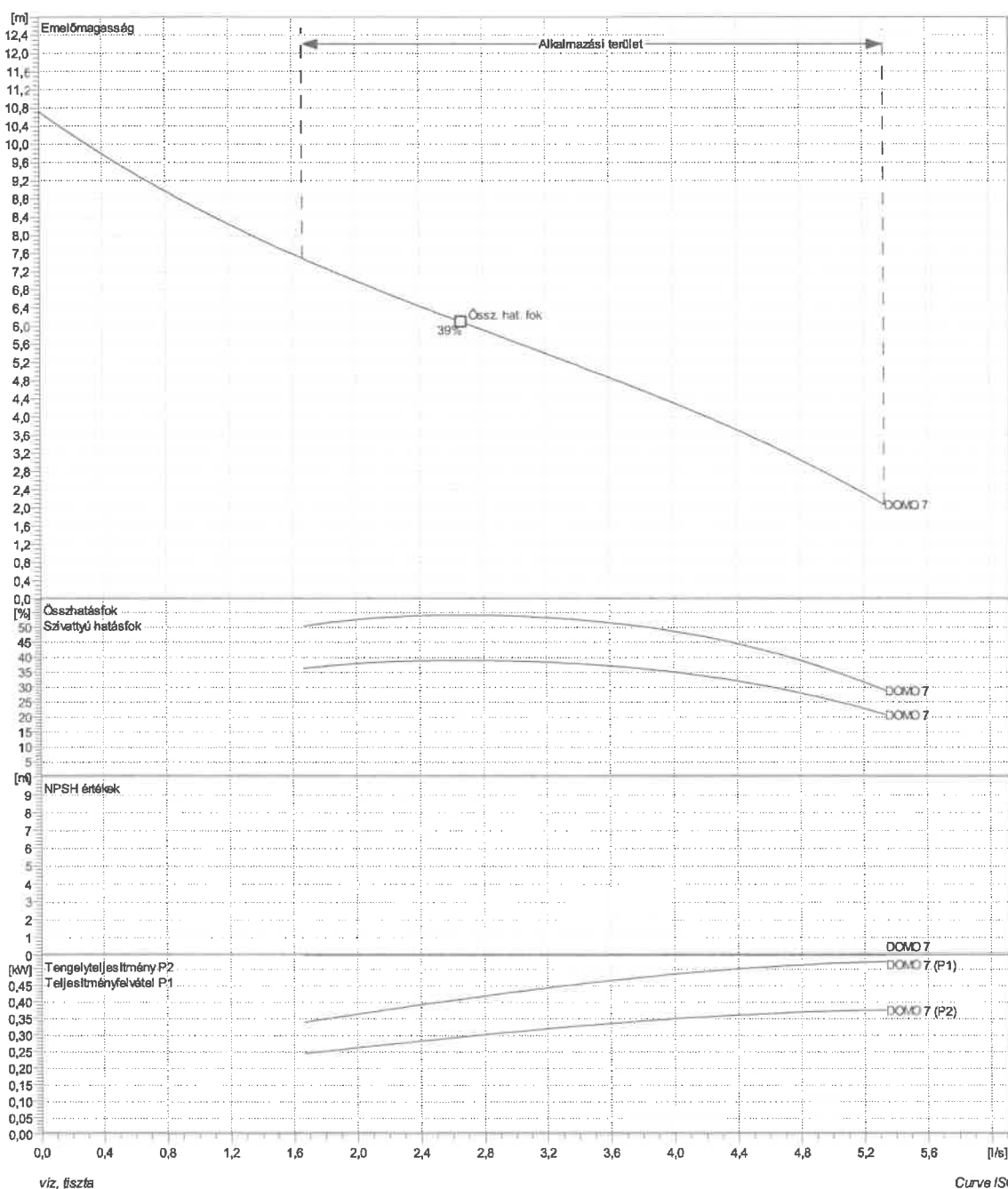

Projekt

Projekt szám

Készítette:

Készült:  
6/8/2018

Utolsó módosítás

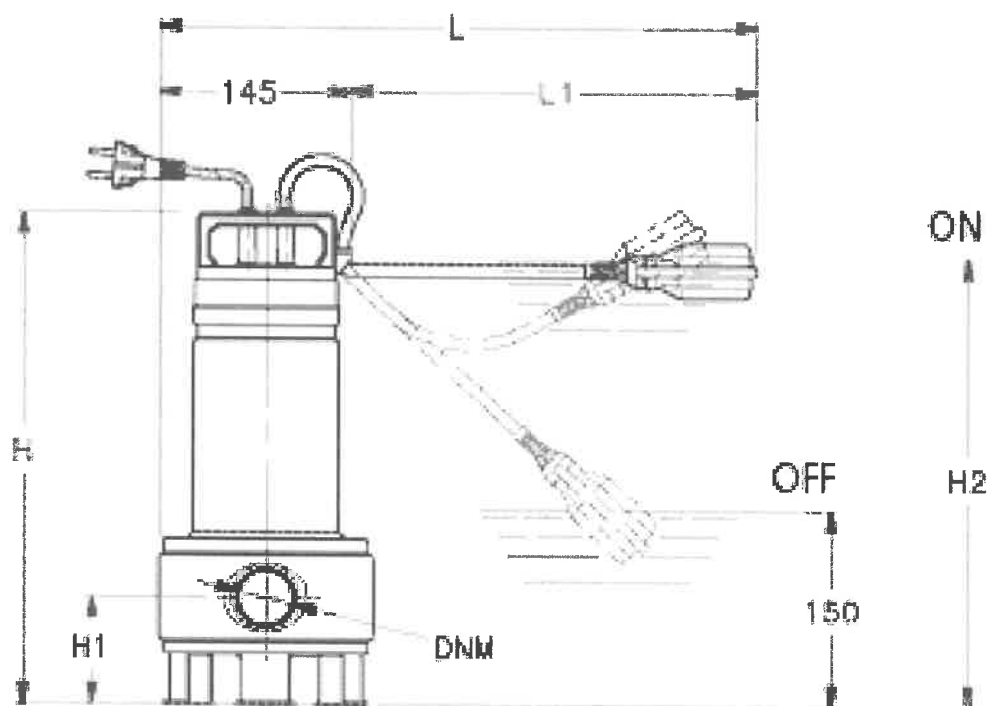

01424\_B\_00

Dimension	mm
C	193
H	386
H1	88
H2	370
L	420

Project:  
Project ID:  
Date:





FEJÉRVÍZ Fejér Megyei Önkormányzatok  
Víz- és Csatornamű Zártkörűen Működő  
Részvénytársaság  
8000 Székesfehérvár, Királýsor 3-15.  
Tel.: (22)535-800, fax.: (22)315-598

## 1. sz. FŐVÁLLALKOZÁSI SZERZŐDÉS MÓDOSÍTÁS

amely létrejött egyrészről Enying Város Önkormányzata, székhely: 8130 Enying, Kossuth L. u. 26. mint megrendelő (továbbiakban: Megrendelő),  
másrészről a FEJÉRVÍZ Fejér Megyei Önkormányzatok Víz- és Csatornamű Zártkörűen Működő Részvénytársaság, székhelye: 8000 Székesfehérvár, Királýsor 3-15., mint vállalkozó (továbbiakban: Fővállalkozó) között az alábbi feltételek szerint:

Előzmények: 2019.08.30. napján a felek Fővállalkozási szerződést kötöttek (0017/2019.) - *Enying szennyvízelvezetés és tisztítás-SZV szolgáltató rendszert érintően 2.050.000,-Ft+Áfa vállalkozási díjért, mely szerződést a teljesítési határidő, valamint Fővállalkozási díj vonatkozásában* – előre nem látható műszaki okokra visszavezethető késedelem, valamint a megnövekedett költségek miatt – közös, egyező akarattal az alábbiak szerint módosítják:

### 1.) A szerződés 1.) pontja az alábbiak szerint módosul

- Növénypótlás a szennyvíztisztító telepen	100.000 Ft+ÁFA
- Klíma beépítése a tisztítótelep vezérlőtermébe	350.000 Ft+ÁFA
- 2 db szennyvízbekötés tervezése és kivitelezése (László kir. 1363 hrsz. és Mikszáth K. u. 72/4 hrsz.)	1.050.000 Ft+ÁFA
- XIII. számú szennyvízátemelő új villamosenergia mérőhely kialakítása földkábel kiépítéssel	1.000.000 Ft+ÁFA
<b>Szennyvíz rendszer 2019. évre mindösszesen:</b>	<b>2.500.000 Ft+ÁFA</b>

### 2.) A szerződés 2, pontja az alábbiak szerint módosul

Az 1.) pontban felsorolt fejlesztési munka vállalkozási díja összesen:

Átalányárban:	2.500.000 Ft
ÁFA 27%:	675.000 Ft
ÁFA-val növelten:	3.175.000 Ft

Azaz: hárommillió-egyszázhetvenötezer forint

### 3.) A szerződés 4, pontja az alábbiak szerint módosul

Teljesítési határidő: **2020.12.31.**

4.) Egyebekben a szerződés változatlan tartalommal marad érvényben.

Enying, 2020.....

Fejérvíz Zrt.  
Fővállalkozó

Enying Város Önkormányzata  
Megrendelő







FEJÉRVÍZ Fejér Megyei Önkormányzatok  
Víz- és Csatornamű Zártkörűen Működő  
Részvénytársaság  
8000 Székesfehérvár, Királýsor 3-15.  
Tel.: (22)535-800, fax.: (22)315-598

## 1. sz. FŐVÁLLALKOZÁSI SZERZŐDÉS MÓDOSÍTÁS

amely létrejött egyrészlől Enying Város Önkormányzata, székhely: 8130 Enying, Kossuth L. u. 26. mint megrendelő (továbbiakban: Megrendelő), másrészlől a FEJÉRVÍZ Fejér Megyei Önkormányzatok Víz- és Csatornamű Zártkörűen Működő Részvénytársaság, székhelye: 8000 Székesfehérvár, Királýsor 3-15., mint vállalkozó (továbbiakban: Fővállalkozó) között az alábbi feltételek szerint:

Előzmények: 2019.08.30. napján a felek Fővállalkozási szerződést kötöttek (0017/2019.) - *Enying szennyvízelvezetés és tisztítás-SZV szolgáltató rendszert érintően 2.050.000,-Ft+Áfa vállalkozási díjért, mely szerződést a teljesítési határidő, valamint Fővállalkozási díj vonatkozásában* – előre nem látható műszaki okokra visszavezethető késedelem, valamint a megnövekedett költségek miatt – közös, egyező akarattal az alábbiak szerint módosítják:

### 1.) A szerződés 1.) pontja az alábbiak szerint módosul

- Növénypótlás a szennyvíztisztító telepen	100.000 Ft+ÁFA
- Klíma beépítése a tisztítótelep vezérlőtermébe	350.000 Ft+ÁFA
- 2 db szennyvízbekötés tervezése és kivitelezése (László kir. 1363 hrsz. és Mikszáth K. u. 72/4 hrsz.)	1.050.000 Ft+ÁFA
- XIII. számú szennyvízátemelő új villamosenergia mérőhely kialakítása földkábel kiépítéssel	1.000.000 Ft+ÁFA
<b>Szennyvíz rendszer 2019. évre mindösszesen:</b>	<b>2.500.000 Ft+ÁFA</b>

### 2.) A szerződés 2, pontja az alábbiak szerint módosul

Az 1.) pontban felsorolt fejlesztési munka vállalkozási díja összesen:

Átalányárban:	2.500.000 Ft
ÁFA 27%:	675.000 Ft
ÁFA-val növelten:	3.175.000 Ft

Azaz: hárommillió-egyszázhetvenötezer forint

### 3.) A szerződés 4, pontja az alábbiak szerint módosul

Teljesítési határidő: **2020.12.31.**

4.) Egyebekben a szerződés változatlan tartalommal marad érvényben.

Enying, **2020. szeptember .....**

Fejérvíz Zrt.  
**Fővállalkozó**

Enying Város Önkormányzata  
**Megrendelő**

Záradék: A megállapodást Enying Város Önkormányzatának Képviselő-testülete .../2020. (.....) számú határozatával hagyta jóvá



## FEJÉRVÍZ Fejér Megyei Önkormányzatok

Víz- és Csatornamű Zártkörűen Működő

Részvénytársaság

8000 Székesfehérvár, Királysor 3-15.

Tel.: (22)535-800, fax.: (22)315-598

Víziközmű-rendszer kódja, megnevezése: \*\*

Gördülő fejlesztési terv a 2019 - 2033 időszakra

BERUHÁZÁSOK ÖSSZEFOGLALÓ TÁBLÁZATA

Enying város Önkormányzata

ellátásért felelős / ellátásért felelősök képviselője / víziközmű-szolgáltató \*

Fejérvíz Zrt

Közműves szennyvízelvezetés és -tisztítás

Bérezemeltetés

21-02802-1-001-00-12

I/73. Enying Város Szennyvízelvezetés és tisztítás-SZV

Tervezett éves forrás 2019 év:

Tervezett költség 2019 év: a felújítás, pótlásnál megjelenő tartalék terhére elszámolva

Tartalék, hiány:

25 450

eFt

eFt

eFt

Bérleti díj/ Állami támogatás-Önkormányzati forrás/Egyéb

Fontossági sorrend	Felújítás és pótlás megnevezése	Vízjogi engedély köteles-felújítás, pótlás	Az érintett ellátásért felelős(ök) megnevezése	Tervezett nettó (eFt)	Forrás megnevezése***	Megvalósítás várható időtartama		Tervezett időtáv****		
						Kezdés	Befejezés	Rövid	Közép	Hosszú
1.	Növénypótlás a szennyvíztisztító telepen	nem	Enying Város Önkormányzata	100	bérleti díj	2019. január	2019. december	x		
2.	Klíma beépítése a vezérlőterembe	nem	Enying Város Önkormányzata	350	bérleti díj	2019. január	2019. december	x		
3.	Enying 1690/17 ill. 1690/24 hrsz.-ú úterületen 400fm hosszban DN200 KG PVC csatorna kiépítése, 13db bekötéssel Tervezés és kivitelezés	igen	Enying Város Önkormányzata	25 000	Önkormányzati forrás	2019. január	2019. december	x		
4.	Telepi tartalék folyamat irányító számítógép beszerzés	nem	Enying Város Önkormányzata	500	bérleti díj	2023.	2023.		x	
5.	Telepi S7-1200 PLC-re HMI kijelző beépítése + program elkészítése	nem	Enying Város Önkormányzata	2 000	bérleti díj	2027.	2029.			x
6.	Szennyvízhálózat bővítése önkormányzati igények szerint 200fm	igen	Enying Város Önkormányzata	9 000	Önkormányzati forrás	2026.	2027.			x

\* a megfelelő szövegrészt aláhúzással kell jelölni

\*\* a Hivatal által a működési engedélyben megállapított VKR-kód

\*\*\* amennyiben pénzügyi forrás az adott feladat elvégzésére nem áll rendelkezésre, ezt jelölni kell "forráshiány" kifejezéssel

\*\*\*\* a megfelelő időtávot x-el kell jelölni



FEJÉRVÍZ Fejér Megyei Önkormányzatok  
 Viz- és Csatornamű Zártkörűen Működő  
 Részvénytársaság

8000 Székesfehérvár, Királýsor 3-15.

Tel.: (22)535-800, fax.: (22)315-598

19 - 2033 időszakra	
EFOGLALÓ TÁBLÁZATA	
Enying város Önkormányzata	
ellátásért felelős / ellátásért felelősök képviselője / víziközmű-szolgáltató *	
Fejérvíz Zrt	
Közműves szennyvízelvezetés és -tisztítás	
Bérezemeltetés	
21-02802-1-001-00-12	1/73. Enying Város Szennyvízelvezetés és tisztítás-SZV

eFt	Bérleti díj:	12 468	eFt
eFt	2019 évi beruházás:	25 450	eFt
eFt	Önkormányzati tartalék forrás:	37 826	eFt
Önk. nyilatkozata alapján			

Fontossági sorrend	Felújítás és pótlás megnevezése	vizügyi engedély köteles-e felújítás, pótlás	enatasert felelős(ök) megnevezése	nettó (eFt)	Forrás megnevezése***	Megvalósítás várható időtartama		Tervezett időtáv****		
						Kezdes	Befejezés	Rövid	Közép	Hosszú
1.	A rendkívüli helyzetből adódó azonnali feladatok elvégzésére a ténylegesen rendelkezésre álló összeg 10%-a:		Enying Város Önkormányzata	5029	Bérleti díj	2019. január	2019. december	x		
2.	Nincs javaslat.		Enying Város Önkormányzata		Bérleti díj			x	x	
3.	Szennyvíztisztító telep gép, berendezéseinek felújítása (légfűvő) 2db	nem	Enying Város Önkormányzata	1 400	Bérleti díj	2023.	2023.		x	
4.	Gravitációs szennyvícsatorna beton műtárgyainak felújítása 15db	nem	Enying Város Önkormányzata	7 500	Bérleti díj	2028.	2029.			x
5.	Gravitációs szennyvícsatorna fedlapjainak pótlása 15db	nem	Enying Város Önkormányzata	1 950	Bérleti díj	2024.	2027.			x
6.	Szennyvízátemelők épület, építményeinek felújítása 24db	nem	Enying Város Önkormányzata	9 600	Bérleti díj	2024.	2033.			x
7.	Szennyvízátemelők gép, berendezéseinek felújítása 24db	nem	Enying Város Önkormányzata	9 400	Bérleti díj	2024.	2033.			x
8.	Szennyvízátemelők gép, berendezéseinek pótlása 24db	nem	Enying Város Önkormányzata	19 200	Bérleti díj	2024.	2033.			x
9.	Szennyvízátemelők irányítástechnikájának, energiaellátásának felújítása 24db	nem	Enying Város Önkormányzata	24 000	Bérleti díj	2024.	2033.			x
10.	Szennyvíztisztító telep épület, építményeinek felújítása 1db	nem	Enying Város Önkormányzata	6 000	Bérleti díj	2024.	2024.			x
11.	Szennyvíztisztító telep gép, berendezéseinek felújítása (rács) 1db	nem	Enying Város Önkormányzata	2 750	Bérleti díj	2024.	2024.			x
12.	Szennyvíztisztító telep gép, berendezéseinek felújítása (prés) 1db	nem	Enying Város Önkormányzata	3 000	Bérleti díj	2025.	2025.			x
13.	Szennyvíztisztító telep gép, berendezéseinek felújítása (szivattyú, keverő, egyéb) 24db	nem	Enying Város Önkormányzata	9 600	Bérleti díj	2026.	2026.			x
14.	Szennyvíztisztító telep gép, berendezéseinek pótlása (légfűvő) 2db	nem	Enying Város Önkormányzata	3 000	Bérleti díj	2027.	2027.			x
15.	Szennyvíztisztító telep gép, berendezéseinek pótlása (rács) 1db	nem	Enying Város Önkormányzata	5 500	Bérleti díj	2028.	2028.			x
16.	Szennyvíztisztító telep gép, berendezéseinek pótlása (prés) 1db	nem	Enying Város Önkormányzata	6 000	Bérleti díj	2029.	2029.			x
17.	Szennyvíztisztító telep gép, berendezéseinek pótlása (szivattyú, keverő, egyéb) 24db	nem	Enying Város Önkormányzata	16 800	Bérleti díj	2024.	2033.			x
18.	Szennyvíztisztító telep irányítástechnikájának, energiaellátásának felújítása 2db	nem	Enying Város Önkormányzata	3 000	Bérleti díj	2031.	2031.			x
19.	Gravitációs szennyvícsatorna gerincvezetékeinek felújítása 0fm		Enying Város Önkormányzata							
20.	Gravitációs szennyvícsatorna bekötővezetékeinek felújítása 0db		Enying Város Önkormányzata							
21.	Kémszeráramoltatású szennyvízvezeték gerincvezetékeinek felújítása 0fm		Enying Város Önkormányzata							
22.	Kémszeráramoltatású szennyvízvezeték szerelvényeinek felújítása 20db		Enying Város Önkormányzata	1 200	Bérleti díj	2024.	2025.			x
23.	Kémszeráramoltatású szennyvízvezeték szerelvényeinek pótlása 20db		Enying Város Önkormányzata	2 400	Bérleti díj	2031.	2033.			x
24.	Házi szennyvízátemelők műtárgy felújítása 37db		Enying Város Önkormányzata	1 200	Bérleti díj	2026.	2026.			x
25.	Házi szennyvízátemelők gép, berendezéseinek felújítása 37db		Enying Város Önkormányzata	1 900	Bérleti díj	2026.	2026.			x
26.	Házi szennyvízátemelők gép, berendezéseinek pótlása 37db		Enying Város Önkormányzata	3 700	Bérleti díj	2031.	2033.			x
27.	Házi szennyvízátemelők irányítástechnikájának, energiaellátásának felújítása 37db		Enying Város Önkormányzata	1 900	Bérleti díj	2031.	2031.			x

\* a megfelelő szövegrészt aláhúzással kell jelölni

\*\* a Hivatal által a működési engedélyben megállapított VKR-kód

\*\*\* amennyiben pénzügyi forrás az adott feladat elvégzésére nem áll rendelkezésre, ezt jelölni kell "forráshiány" kifejezéssel

\*\*\*\* a megfelelő időtávot x-el kell jelölni

**ENYING VÁROS ÖNKORMÁNYZATÁNAK  
KÉPVISELŐ-TESTÜLETE**

**K i v o n a t**

A Képviselő-testület 2018. augusztus 27. napján megtartott soron kívüli (rendkívüli), nyílt ülésének jegyzőkönyvéből

**Enying Város Önkormányzata Képviselő-testületének 293/2018. (VIII.27.) határozata a Fejérvíz Zrt. szolgáltatóval az Enying ivóvízszolgáltató rendszerekre vonatkozó Gördülő Fejlesztési Terv elkészítéséről:**

**Enying Város Önkormányzat** Képviselő-testülete, mint az **I/22. Enying ivóvízszolgáltató rendszer-V (11-02802-1-001-00-15)** víziközmű rendszer ellátásért felelőse, megtárgyalta a 2019-2033. évi GFT-ről szóló napirendi pontot és az alábbi határozatot hozta:

- 1. Enying Város Önkormányzat** Képviselő-testülete, a melléklet szerinti **I/22. Enying ivóvízszolgáltató rendszer-V (11-02802-1-001-00-15)** víziközmű rendszer 2019-2033. évi GFT felújítási és pótlási tervét megismerte, és mint véleményezésre jogosult elfogadja.
- 2. Enying Város Önkormányzat** Képviselő-testülete, a melléklet szerinti **I/22. Enying ivóvízszolgáltató rendszer-V (11-02802-1-001-00-15)** víziközmű rendszer 2019-2033. évi GFT beruházási tervét - melyet meghatalmazás útján a víziközműszolgáltató készített el- megismerte és jóváhagyja.
- 3. Az I/22. Enying ivóvízszolgáltató rendszer-V (11-02802-1-001-00-15)** víziközmű rendszer 2019-2033. évi Gördülő Fejlesztési Terv a területrendezési tervvel és a vízgyűjtő-gazdálkodási terv településünket érintő részével összhangban van.
- 4. Enying Város Önkormányzat** Képviselő-testülete, a melléklet szerinti **I/22. Enying ivóvízszolgáltató rendszer-V (11-02802-1-001-00-15)** víziközmű rendszer 2019-2033. évi GFT-vel kapcsolatban nyilatkozik, hogy az Önkormányzat a 2019. évi víziközmű felújítási, pótlási és beruházási munkáira a korábbi évek során felhalmozott víziközmű fejlesztésre fordítandó anyagi forrással rendelkezik, melyet a 2011. évi CCIX. törvény 18.§-a alapján elkülönített számlán kezel.

Felelős: Viplak Tibor polgármester  
Határidő: azonnal

Enying, 2018. augusztus 27.

Viplak Tibor s.k.  
polgármester

Buza Krisztina s.k.  
hitelesítő



Dr. Kóródi-Juhász Zsolt LL. M. s.k.  
jegyző

Regenyei Katalin s.k.  
hitelesítő

A kivonat hitelül:

## EGYEZTETÉSI LAP

Fejérvíz Zrt. 2019-2033 évi GFT 1. sz. Fővállalkozási szerződés módosítása

### Titkársági és Humán Iroda záradéka:

Az előterjesztésben foglaltakat megismertem, azzal kapcsolatban észrevételem nincs/az alábbi észrevételt teszem.<sup>1</sup>

Enying, 2020. 09.16.

  
Tóth Gabriella  
irodavezető

### Hatósági és Adóigazgatási Osztály záradéka:

Az előterjesztésben foglaltakat megismertem, azzal kapcsolatban észrevételem nincs/az alábbi észrevételt teszem.<sup>2</sup>

Enying, 2020. 09.16.

  
Pirmann-né Felső Marianna  
osztályvezető

### Pénzügyi Osztály Záradéka

Az előterjesztésben foglaltakat megismertem, azzal kapcsolatban észrevételem nincs/az alábbi észrevételt teszem.<sup>3</sup>

Enying, 2020.

  
Illés József  
osztályvezető

### Műszaki Osztály záradéka:

Az előterjesztésben foglaltakat megismertem, azzal kapcsolatban észrevételem nincs/az alábbi észrevételt teszem.<sup>4</sup>

Enying, 2020. 09.16.

  
Diószegi Anna  
osztályvezető

<sup>1</sup> megfelelő aláhúzendó

<sup>2</sup> megfelelő aláhúzendó

<sup>3</sup> megfelelő aláhúzendó

<sup>4</sup> megfelelő aláhúzendó

**Intézményvezetői észrevétel<sup>5</sup>:**

Az előterjesztésben foglaltakat megismertem, azzal kapcsolatban *észrevételem nincs/az alábbi észrevételt teszem.*<sup>6</sup>

---

---

---

---

Enying, 2020.

intézményvezető

**Aljegyző záradéka:**

Az előterjesztésben foglaltakat megismertem, azzal kapcsolatban *észrevételem nincs/az alábbi észrevételt teszem.*<sup>7</sup>

---

---

Enying, 2020. 09. 16.

  
Dr. Földesi Dorina  
aljegyző

**Törvényességi záradék:**

Az előterjesztésben foglaltakat törvényességi szempontból megvizsgáltam, azzal kapcsolatban *törvényességi észrevételem nincs/a következő törvényességi észrevételt teszem.*<sup>8</sup>

---

---

---

---

Enying, 2020. 09. 16.

  
Dr. Bodor Katalin  
jegyző

<sup>5</sup> amennyiben az előterjesztésben az önkormányzat intézménye közvetlenül érintett, úgy az érintett intézmény vezetőjének véleménye

<sup>6</sup> megfelelő aláhúzendó

<sup>7</sup> megfelelő aláhúzendó

<sup>8</sup> megfelelő aláhúzendó

# ELŐTERJESZTÉS

Enying Város Önkormányzata Pénzügyi és Településfejlesztési Bizottságának  
2020. szeptember 21. napján tartandó soron következő (rendes) nyílt ülésére  
és

a Képviselő-testület 2020. szeptember 21. napján tartandó soron kívüli (rendkívüli) nyílt ülésére

Tárgy: Fejérvíz Zrt. 2020-2034 évi GFT Fővállalkozási szerződések megkötése

Előterjesztő: Viplak Tibor polgármester  
Készítette: Zsiga Attila műszaki referens

A PTFB döntés elfogadásához szükséges többség típusa: **egyszerű** / minősített  
A szavazás módja: **nyílt**/ titkos

A Képviselő-testület döntés elfogadásához szükséges többség típusa: egyszerű/ **minősített**  
A szavazás módja: **nyílt**/ titkos

**Tisztelt Bizottság!**  
**Tisztelt Képviselő-testület!**

Ezúton terjesztem a Tisztelt döntéshozók elé a Fejérvíz Zrt-vel a 2020-2034 évi Gördülő Fejlesztési Terv 2020 évi víziközmű rendszereken végzendő hátralévő feladataira vonatkozó fővállalkozói szerződéseket jóváhagyás céljából.

## 1. Előzmények

A víziközmű szolgáltatásról szóló 2011. évi CCIX törvény (továbbiakban: Vksztv.) 11. § (1) bekezdése rendelkezik arról, hogy a víziközmű-szolgáltatás hosszú távú biztosíthatósága érdekében, a fentartható fejlődés szempontjaira tekintettel – víziközmű-rendszerként tizenöt éves időtávra Gördülő Fejlesztési Tervet (a továbbiakban: GFT) kell készíteni.

A GFT készítésében és benyújtásában a Magyar Energetikai és Közmű szabályozási Hivatalhoz (továbbiakban: MEKH) a Fejér Megyei Önkormányzatok Víz- és Csatorna Zrt. (továbbiakban: Fejérvíz Zrt.) segítséget nyújtott.

A Fejérvíz Zrt. által előkészített 2020-2034 évi Gördülő Fejlesztési Tervet Enying Város Önkormányzatának Képviselő-testülete a 283/2019.(VIII.28.) és 284/2019.(VIII.28.) határozatával jóváhagyta. A GFT-ben vállalt feladatok teljesítése érdekében a Fejérvíz Enying Város Önkormányzata a Fejérvíz Zrt-vel fővállalkozói szerződéseket köt. A Fejérvíz Zrt. az előterjesztés mellékletét képező levelében szerződéseket küldött az üzemeltetésükben lévő ivóvíz szolgáltató és szennyvízelvezetést, tisztítást szolgáló víziközmű rendszerekre. A szerződésekben foglalt feladatok megtalálhatóak a Képviselő-testület által jóváhagyott 2020-2034. évi GFT táblázataiban (2. melléklet).

Kérem a Tisztelt Bizottságot és a Tisztelt Képviselő-testületet, hogy az előterjesztést megtárgyalni szíveskedjenek.

## 2. Jogszabályi hivatkozások:



- Magyarország Helyi Önkormányzatairól szóló 2011. évi CLXXXIX. törvény
- A képviselő-testület és szervei szervezeti és működési szabályzatáról szóló 15/2019. (X.31.) önkormányzati rendelet
- A vízi közműszolgáltatásról szóló 2011. évi CCIX törvény

**3. Költségkhatások, illetve a kiadás fedezetét biztosító költségvetési sor megnevezése.** A pénzügyi fedezet az e célra elkülönített alszámlán rendelkezésre áll.

#### **4. Határozati javaslatok, rendelettervezet**

- mellékletben

#### **5. melléklet**

1. Fejérvíz levele
2. 2020-2034 évi GFT táblázatai
3. 283/2019.(VIII.28.) Elfogadó határozat ivóvíz rendszerre
4. 284/2019.(VIII.28.) Elfogadó határozat szennyvíz rendszerre
5. Szerződés tervezet ivóvíz rendszerre
6. Szerződés tervezet szennyvíz rendszerre

Enying, 2020. szeptember 11.

Tisztelettel:

Viplak Tibor  
polgármester s. k.

## HATÁROZATI JAVASLAT

(PTFB részére)

### **Enying Város Önkormányzata Pénzügyi és Településfejlesztési Bizottságának ..../2020. (IX. 21.) határozata a Fejérvíz Zrt. 2020-2034 évi GFT Fővállalkozási szerződések megkötése tárgyában:**

Enying Város Önkormányzatának Pénzügyi és Településfejlesztési Bizottsága az alábbi határozati javaslatot terjeszti a Képviselő-testület elé:

„A képviselő-testület

1. a Fejérvíz Zrt. által készített (jelen előterjesztés 5. melléklete szerinti) I/22. Enying Ivóvíz Szolgáltató Rendszer-V 11-02802-1-001-00-15 kódszámú víziközmű rendszerre vonatkozó szerződés tervezetét megismerte és azt jóváhagyja,
2. a Fejérvíz Zrt. által készített (jelen előterjesztés 6. melléklete szerinti) I/73. Enying Város Szennyvízelvezetés és tisztítás-SZV 21-02802-1-001-01-13 kódszámú víziközmű rendszerre vonatkozó szerződés tervezetét megismerte és azt jóváhagyja,
3. felhatalmazza a polgármestert, hogy a Fejérvíz Zrt.-vel az önkormányzat nevében eljárva az 1. és 2. pontban nevesített Fővállalkozói szerződéseket aláírja.

Felelős: Viplak Tibor polgármester

Határidő: azonnal”

## HATÁROZATI JAVASLAT

(KT részére)

### **Enying Város Önkormányzata Képviselő-testületének ..../2020. (IX. 21.) határozata Fejérvíz Zrt. 2020-2034 évi GFT Fővállalkozási szerződések megkötése tárgyában:**

A képviselő-testület

1. a Fejérvíz Zrt. által készített (jelen előterjesztés 5. melléklete szerinti) I/22. Enying Ivóvíz Szolgáltató Rendszer-V 11-02802-1-001-00-15 kódszámú víziközmű rendszerre vonatkozó szerződés tervezetét megismerte és azt jóváhagyja,
2. a Fejérvíz Zrt. által készített (jelen előterjesztés 6. melléklete szerinti) I/73. Enying Város Szennyvízelvezetés és tisztítás-SZV 21-02802-1-001-01-13 kódszámú víziközmű rendszerre vonatkozó szerződés tervezetét megismerte és azt jóváhagyja,
3. felhatalmazza a polgármestert, hogy a Fejérvíz Zrt.-vel az önkormányzat nevében eljárva az 1. és 2. pontban nevesített Fővállalkozói szerződéseket aláírja.

Felelős: Viplak Tibor polgármester

Határidő: azonnal

## Zsiga Attila

---

**Feladó:** Fazekas Lajos <fazekasl@fejerviz.hu>  
**Küldve:** hétfő 2020. augusztus 24 13:24  
**Címzett:** Zsiga Attila; Enyingi Polgármesteri Hivatal - Műszaki Osztály  
**Másolatot kap:** Diószegi Anna  
**Tárgy:** Re: Enying ivóvíz és szennyvíz rendszer 2019. évi gördülő fejlesztési munkái  
**Melléletek:** Enying szvíz 2020 évi GFT fővállalkozói szerződés tervezet\_önkorm-1.doc; MEKH - VKEFFO\_2019\_6732\_4\_Enying szennyvíz Beru.pdf; MEKH - VKEFFO\_2019\_9828\_5\_Enying szennyvíz Felpót.pdf; Enying víz 2020.évi GFT fővállalkozói szerződés tervezet\_önkorm..doc; MEKH - VKEFFO\_2019\_6545\_4\_Enying víz Beru.pdf; MEKH - VKEFFO\_2019\_9756\_5\_Enying víz Felpót.pdf

Tisztelt Önkormányzat!  
Kedves Attila!

Mellékelten küldöm az enyingi ivóvízrendszer és a szennyvízrendszer 2020-2034. évi gördülő fejlesztési tervében szereplő 2020. évi feladatokat tartalmazó fővállalkozói szerződés tervezetünket, valamint a MEKH ide vonatkozó iratanyagát.

Az ivóvízredszert érintő fővállalkozási szerződés tervezet a MEKH által elfogadott fejlesztési terv 2020. évi elemeit tartalmazza.

A szennyvízredszert érintő fővállalkozási szerződés tervezet tartalmazza a GFT szerinti 5 db szennyvízakna fedlap cserét a 64. számú főúton (a legszükségesebb helyeken), valamint a tisztítótelepi végátemelőben található HOMA szivattyúk cseréjét, de nem tartalmazza a hálózati végátemelő szivattyú beszerzését. Ennek oka, hogy az elmúlt tíz hónapban a 3 végátemelő szivattyúból 2 db is felújításra került. Így a biztonságos üzemeltetés rövidtávon a rendelkezésre álló szivattyúkkal fenntartható. A tartalék szivattyú pótlása középtávra átütemezhető.

A tavaly készített gördülő fejlesztési tervben eredetileg 2020. és 2021. évre terveztünk be 1-1 db HOMA szivattyú kicserélését, de a munkálatokat, - a más típusú szivattyúk beépítése miatt egyszerre célszerű elvégezni.

Kérem, hogy a szerződéskötést a következő testületi ülés napirendi pontjai közé soroltni szíveskedjenek.

Amennyiben bármilyen kérdése merül fel, akár személyes egyeztetés keretében is állok rendelkezésre.

Üdvözlettel:

--



Fazekas Lajos  
üzemmemnökség vezető  
FEJÉRVÍZ ZRT.  
Köszárhegyi Üzemmemnökség  
8151 Szabadbattyán, Vasvári  
e-mail: fejerviz\_khegy@fejerviz.hu  
fazekasl@fejerviz.hu  
Tel: 0036 90 200 000

*Jelen üzenet bizalmas információkat, üzleti titkokat és személyes adatokat tartalmazhat, s azt kizárólag annak címzettje ismerheti meg.*

*Az üzenet illetéktelen megismerése, továbbítása, tárolása vagy az azzal végzett bármely más művelet szigorúan tilos és törvénybe ütközik.*

*Ha jelen üzenetet Ön tévedésből kapta, kérjük, értesítse a feladót. (Fejérvíz ZRt., 8000 Székesfehérvár, Királlyor 3-15 ., tel.: +36-22-535-800 [fejervizzrt@fejerviz.hu](mailto:fejervizzrt@fejerviz.hu)), majd törölje a kapott üzenetet.*

*Jelen üzenet küldőjének elektronikus levélcímére való üzenetküldéssel Ön hozzájárul ahhoz, hogy a levél tartalmát a Fejérvíz ZRt-nek a címzetten kívüli kijelölt munkatársa megismerje.*



FEJÉRVÍZ Fejér Megyei Önkormányzatok  
Víz- és Csatornamű Zártkörűen Működő  
Részvénytársaság  
8000 Székesfehérvár, Királýsor 3-15.  
Tel.: (22)535-800, fax.: (22)315-598

## FŐVÁLLALKOZÁSI SZERZŐDÉS

amely létrejött egyrészről Enying Város Önkormányzata, székhely: 8130 Enying, Kossuth L. u. 26. mint megrendelő (továbbiakban: Megrendelő), másrészről a FEJÉRVÍZ Fejér Megyei Önkormányzatok Víz- és Csatornamű Zártkörűen Működő Részvénytársaság, székhelye: 8000 Székesfehérvár, Királýsor 3-15., mint vállalkozó (továbbiakban: Fővállalkozó) között az alábbi feltételek szerint:

1.)

Fővállalkozó elvállalja a Megrendelő tulajdonában levő - 11-02802-1-001-00-15 kódszámú Enying ivóvíz szolgáltató rendszeren a 2020-2034. évi GFT- ben szereplő és a MEKH által jóváhagyott I. ütemben (2020.évi) elvégzendő fejlesztési munkákat:

### Enying ivóvíz rendszer

- Enying-Kabókapusza víműépület felújítása:	1.000.000 Ft+ÁFA
- Vascsőves bekötések kiváltása 10 db	1.000.000 Ft+ÁFA
- Földalatti tűzcsapok cseréje 4 db	1.400.000 Ft+ÁFA

**Vízmű rendszer 2020. évre mindösszesen: 3.400.000 Ft+ÁFA**

2.) Fővállalkozási díj:

Az 1.) pontban felsorolt fejlesztési munka vállalkozási díja összesen:

Átalányárban:	3.400.000 Ft
ÁFA 27%:	918.000 Ft
ÁFÁ-val növelten:	4.318.000 Ft

Azaz: négymillió-háromszáztizennyolcezer forint

3.) Megrendelő a pénzügyi fedezetet az e célra elkülönített számláján rendelkezésre álló pénzeszközökből biztosítja.

A fővállalkozó jogosult a munka teljesítés arányában részszámlát és végszámlát kibocsátani.

Végszámla kiállítására a sikeres műszaki átadás-átvételt követően kerül sor, melynek feltétele teljesítés igazolásként a műszaki átadás-átvételi jegyzőkönyv.

4.) Teljesítési határidő: **2021. március 31.**

- 5.) Fővállalkozót előteljesítési jog illeti meg.
- 6.) A teljesítés napjaként a felek a sikeres műszaki átadás napját tekintik.  
A Megrendelő a Fővállalkozó készre jelentésétől számított 8 napon belül köteles a műszaki átadás-átvétel napját kitűzni és az átadás-átvételi eljárást 3 napon belül befejezni.
- 7.) Megrendelő a kivitelezéshez szükséges munkaterületet munkavégzésre alkalmas állapotban 2020. év 09. 30. napjáig köteles átadni a kivitelezőnek.
- 8.) A határidő módosítás joga megilleti a Fővállalkozót minden olyan esetben, ha kötelezettségének teljesítésében rajta kívül álló okok miatt akadályoztatva van.
- 9.) A tervtől eltérő, vagy import anyag beszerzése esetén a Fővállalkozó jogosult – a Megrendelő előzetes hozzájárulása esetén – az esetleges többletköltségeit érvényesíteni.
- 10.) Pótmunkákat a Megrendelő naplóbejegyzéssel kérhet, megállapodás esetén elszámolása felmérés alapján történik, a társaság árképzése szerint. Pótmunkánál a felek a teljesítési határidőt módosítják. A tervmódosításra a fentiek az irányadók.
- 11.) Szerződésmódosítás folytán feleslegessé vált, de már megrendelt és vissza nem mondható anyagot (berendezést stb.) Megrendelő a Fővállalkozótól átveszi, annak ellenértékét megtéríti.
- 12.) Megrendelő tudomásul veszi, hogy Fővállalkozó a munkák elvégzéséhez alvállalkozó (k) bevonására jogosult.
- 13.) Fővállalkozó megbízottja:  
Név: Fazekas Lajos  
Címe: 8151 Szabadbattyán, Vasvári Pál u. 18.  
Telefon: 22/363-088
- 14.) Megrendelő képviselője:  
Név: Viplak Tibor László polgármester  
Címe: 8130 Enying, Kossuth L. u.26.  
Telefon: 22/372-002
- 15.) Amennyiben a Megrendelő véleményeltérést igazol vissza, úgy ezt a visszaigazolást új ajánlatnak kell tekinteni.
- 16.) A jelen szerződésben nem szabályozott kérdésekben a Ptk rendelkezései, valamint a gazdálkodó szervezetek vállalkozási szerződéseiről, árfolyamairól és árképzéséről szóló jogszabályok rendelkezései az irányadók. Felek a vitás kérdéseket személyes tárgyalás útján kísérlik meg rendezni. Esetleges peres eljárásnál a Székesfehérvári Járásbíróságot tekintik illetékesnek.
- 17.) Jelen szerződés a szerződő felek egybehangzó véleménye alapján cégszerű aláírásukkal ellátva jött létre.
- 18.) Adatvédelmi rendelkezések

Felek aláírásra jogosult képviselői a szerződés aláírásával tudomásul veszik és kifejezetten elfogadják, hogy a szerződő partner jogosult az aláírásra jogosult képviselőnek, valamint a szerződésben kapcsolattartóként megjelölt természetes személynek a szerződés teljesítéséhez szükséges személyes adatait nyilvántartásba venni és kezelni. A hozzájárulás az EU általános adatvédelmi rendeletének 4. cikk 2. pontja szerinti adatkezelés teljes folyamatát magában foglalja, beleértve az adatok hatóságok, tulajdonos önkormányzatok, valamint a feleket képviselő jogi képviselők részére való rendelkezésre bocsátását is, illetve az ISO által előírt beszállítói nyilvántartásba való rögzítését és kezelését.

A Fejérvíz ZRt. részletes adatvédelmi tájékoztatója [www.fejerviz.hu/adatvedelem](http://www.fejerviz.hu/adatvedelem) oldalon található.

Székesfehérvár, 2020. augusztus .....

Viplak Tibor László  
polgármester  
**Megrendelő**

FEJÉRVÍZ ZRt.  
**Fővállalkozó**

Záradék: A megállapodást Enying Város Önkormányzatának Képviselő-testülete .../2020. (...)  
számú határozatával hagyta jóvá



FEJÉRVÍZ Fejér Megyei Önkormányzatok  
Víz- és Csatornamű Zártkörűen Működő  
Részvénytársaság  
8000 Székesfehérvár, Királýsor 3-15.  
Tel.: (22)535-800, fax.: (22)315-598

## FŐVÁLLALKOZÁSI SZERZŐDÉS

amely létrejött egyrészről Enying Város Önkormányzata, székhely: 8130 Enying, Kossuth L. u. 26. mint megrendelő (továbbiakban: Megrendelő),

másrészről a FEJÉRVÍZ Fejér Megyei Önkormányzatok Víz- és Csatornamű Zártkörűen Működő Részvénytársaság, székhelye: 8000 Székesfehérvár, Királýsor 3-15., mint vállalkozó (továbbiakban: Fővállalkozó) között az alábbi feltételek szerint:

1.)

Fővállalkozó elvállalja a Megrendelő tulajdonában levő -21-02802-1-001-01-13 kódszámú. Enying város szennyvízelvezetés és tisztítás-SZV rendszeren a 2020-2034. évi GFT- ben szereplő és a MEKH által jóváhagyott I. ütemben (2020. évi) elvégzendő fejlesztési munkákat:

### Enying szennyvíz rendszer

- Szennyvíz tisztítóaknák fedlapjainak cseréje Enying, 64 sz. úton 5 db (200eFt/db)	1.000.000 Ft+ÁFA
- Telepi HOMA V 2442 T64 végátemelő szivattyúk kiváltása Flygt Concertor típusúra 2 db	5.500.000 Ft+ÁFA

**Szennyvízrendszer 2020. évre mindösszesen: 6.500.000 Ft+ÁFA**

2.) Fővállalkozási díj:

Az 1.) pontban felsorolt fejlesztési munka vállalkozási díja összesen:

Átalányárban:	6.500.000 Ft
ÁFA 27%:	1.755.000 Ft
ÁFA-val növelten:	8.255.000 Ft

Azaz: nyolcmillió-kettőszázötvenötezer forint



- 3.) Megrendelő a pénzügyi fedezetet az e célra elkülönített számláján rendelkezésre álló pénzeszközökből biztosítja.  
A fővállalkozó jogosult a munka teljesítés arányában részszámlát és végszámlát kibocsátani.  
Végszámla kiállítására a sikeres műszaki átadás-átvételt követően kerül sor, melynek feltétele teljesítés igazolásként a műszaki átadás-átvételi jegyzőkönyv.
- 4.) Teljesítési határidők:  
  
Teljesítési határidő: **2020. december 31.**
- 5.) Fővállalkozót előteljesítési jog illeti meg.
- 6.) A teljesítés napjaként a felek a sikeres műszaki átadás napját tekintik.  
A Megrendelő a Fővállalkozó készre jelentésétől számított 8 napon belül köteles a műszaki átadás-átvétel napját kitűzni és az átadás-átvételi eljárást 3 napon belül befejezni.
- 7.) Megrendelő a kivitelezéshez szükséges munkaterületet munkavégzésre alkalmas állapotban 2020 év 09. 15. napjáig köteles átadni a kivitelezőnek.
- 8.) A határidő módosítás joga megilleti a Fővállalkozót minden olyan esetben, ha kötelezettségének teljesítésében rajta kívül álló okok miatt akadályoztatva van.
- 9.) A tervtől eltérő, vagy import anyag beszerzése esetén a Fővállalkozó jogosult – a Megrendelő előzetes hozzájárulása esetén – az esetleges többletköltségeit érvényesíteni.
- 10.) Pótmunkákat a Megrendelő naplóbejegyzéssel kérhet, megállapodás esetén elszámolása felmérés alapján történik, a társaság árképzése szerint. Pótmunkánál a felek a teljesítési határidőt módosítják. A tervmódosításra a fentiek az irányadóak.
- 11.) Szerződésmódosítás folytán feleslegessé vált, de már megrendelt és vissza nem mondható anyagot (berendezést stb.) Megrendelő a Fővállalkozótól átveszi, annak ellenértékét megtéríti.
- 12.) Megrendelő tudomásul veszi, hogy Fővállalkozó a munkák elvégzéséhez alvállalkozó (k) bevonására jogosult.
- 13.) Fővállalkozó megbízottja:  
Név: Fazekas Lajos  
Címe: 8151 Szabadbattyán, Vasvári Pál u. 18.  
Telefon: 22/363-088

- 14.) Megrendelő képviselője:  
Név: Viplak Tibor László polgármester  
Címe: 8130 Enying, Kossuth L. u. 26.  
Telefon: 22/372-002
- 15.) Amennyiben a Megrendelő véleményeltérést igazol vissza, úgy ezt a visszaigazolást új ajánlatnak kell tekinteni.
- 16.) A jelen szerződésben nem szabályozott kérdésekben a Ptk rendelkezései, valamint a gazdálkodó szervezetek vállalkozási szerződéseiről, árfolyamairól és árképzéséről szóló jogszabályok rendelkezései az irányadók. Felek a vitás kérdéseket személyes tárgyalás útján kísérik meg rendezni. Esetleges peres eljárásnál a Székesfehérvári Járásbíróságot tekintik illetékesnek.
- 17.) Jelen szerződés a szerződő felek egybehangzó véleménye alapján cégszerű aláírásukkal ellátva jött létre.
- 18.) Adatvédelmi rendelkezések

Felek aláírásra jogosult képviselői a szerződés aláírásával tudomásul veszik és kifejezetten elfogadják, hogy a szerződő partner jogosult az aláírásra jogosult képviselőnek, valamint a szerződésben kapcsolattartóként megjelölt természetes személynek a szerződés teljesítéséhez szükséges személyes adatait nyilvántartásba venni és kezelni. A hozzájárulás az EU általános adatvédelmi rendeletének 4. cikk 2. pontja szerinti adatkezelés teljes folyamatát magában foglalja, beleértve az adatok hatóságok, tulajdonos önkormányzatok, valamint a feleket képviselő jogi képviselők részére való rendelkezésre bocsátását is, illetve az ISO által előírt beszállítói nyilvántartásba való rögzítését és kezelését.

A Fejérvíz ZRt. részletes adatvédelmi tájékoztatója [www.fejerviz.hu/adatvedelem](http://www.fejerviz.hu/adatvedelem) oldalon található.

Székesfehérvár, 2020. augusztus .....

Viplak Tibor László  
polgármester  
**Megrendelő**

FEJÉRVÍZ ZRt.  
**Fővállalkozó**

Záradék: A megállapodást Enying Város Önkormányzatának Képviselő-testülete .../2020. (.....) számú határozatával hagyta jóvá.



*Kérjük, beadványában hivatkozzon ügyiratszámunkra!*

**Ügyiratszám: VKEFFO 2019/ 6545-4 (2019)**

**Ügyintéző: Szemes Ildikó**

**Osztály: Víziközmű Fejlesztési Osztály**

**Tárgy:** az **Enying Ivóvíz Szolgáltató Rendszer- V** megnevezésű és 11-02802-1-001-00-01 azonosítóval jelölt víziközmű-rendszer (érintett település(ek): Enying) **2020-2034. évi** gördülő fejlesztési terve **beruházási tervrészének** jóváhagyására irányuló kérelem elbírálása

A Magyar Energetikai és Közmű-szabályozási Hivatal (a továbbiakban: Hivatal) a **FEJÉRVÍZ Fejér Megyei Önkormányzatok Vízi- és Csatornamű Zrt.**, mint meghatalmazott (a továbbiakban: Kérelmező) által benyújtott kérelemre indult, a tárgyi víziközmű-rendszer vonatkozásában elkészített 2020-2034. évi gördülő fejlesztési terv beruházási tervrészének jóváhagyására irányuló közigazgatási hatósági eljárásban meghozta a következő

## H A T Á R O Z A T O T .

A Hivatal a Kérelmező kérelmében foglaltaknak helyt adva a tárgyi víziközmű-rendszer vonatkozásában elkészített **2020-2034. évi gördülő fejlesztési terv beruházási tervrészét**

***jóváhagyja.***

### I. Szakhatóság

Az eljárásban a Fejér Megyei Katasztrófavédelmi Igazgatóság, mint szakhatóság (a továbbiakban: **Szakhatóság**) vett részt. A Szakhatóság **35700/7256-1/2019.ált.** számú hozzájárulása szerint a beruházási tervrész jóváhagyásához vízügyi és vízvédelmi szempontból a **kikötés nélkül**

**hozzájárult.**

### II. Jogok és kötelezettségek:

1. Az elvégzett feladatok megvalósítását, műszaki, gazdasági és jogi eseményeit, adatait – a hatályos számviteli szabályok szerint – dokumentálni szükséges.
2. A jóváhagyott beruházási tervrész hatálya a víziközmű-rendszeren meglévő víziközmű-üzemeltetési jogviszony megszűnéséig tart.



### **III. Jogkövetkezmény a jóváhagyott tárgyi tervrészben foglaltak megsértése esetén**

A Hivatal a jóváhagyott tárgyi tervrészben foglaltak végrehajtását ellenőrzi.

Víziközmű-védelmi bírság szabható ki, ha a Hivatal által jóváhagyott beruházási tervrészében foglalt feladatokat nem, vagy csak részben hajtják végre, vagy ha a jóváhagyott tárgyi tervrész maradéktalan végrehajtását megelőzően a tervrészben nem szereplő tevékenységet végeznek el.

### **IV. Az eljárás költségei**

Kérelmező az igazgatási szolgáltatási díjat (értve ez alatt a Hivatal eljárásáért, valamint a szakhatósági eljárás lefolytatásáért fizetendő igazgatási szolgáltatási díjat is) megfizette.

### **V. Jogorvoslat**

Jelen határozat a közlés napján véglegessé válik, ellene fellebbezésnek helye nincs, azonban jogszabálysértésre hivatkozással bírósági felülvizsgálat kérhető a közléstől számított 30 (harminc) napon belül.

A Szakhatóság állásfoglalása ellen önálló fellebbezésnek helye nincs, az a jelen döntés elleni jogorvoslat keretében támadható meg.

A keresetet a Fővárosi Törvényszéknek címezve a Hivatalhoz kell benyújtani. Ha a keresetlevélben az ügyfél nem kérte tárgyalás tartását, és azt a bíróság nem tartja szükségesnek, a bíróság az ügy érdemében tárgyaláson kívül határoz. A közigazgatási perben eljáró bíróság a Hivatal határozatát nem változtathatja meg, jogsértés megállapítása esetén a közigazgatási cselekményt megsemmisíti, vagy hatályon kívül helyezi, szükség esetén a közigazgatási cselekmény megsemmisítése vagy hatályon kívül helyezése mellett a közigazgatási szervet új eljárásra kötelezi.

A teljes személyes illetékmentességben nem részesülők számára a közigazgatási per illetéke 30.000 Ft, azaz harmincezer forint, amelynek előzetes megfizetése alól jövedelmi és vagyoni viszonyaikra tekintet nélkül mentesülnek a felek.

A Hivatal intézkedik a határozatnak a Hivatal honlapján történő közhírré tételéről.

## **INDOKOLÁS**

A tárgyi víziközmű-rendszer vonatkozásában előterjesztett kérelmet és annak mellékleteit a Hivatal megvizsgálta.

A tárgyi víziközmű-rendszer Enying település (kivéve Alsótekerespuszta településrész) közműves ivóvízellátását biztosítja.

A Nemzeti Víziközmű Nyilvántartás szerint a víziközmű-rendszeren az ellátásért felelős, Enying Város Önkormányzata (a továbbiakban: ellátásért felelős).

Előbbieket és a víziközmű-szolgáltatásról szóló 2011. évi CCIX. törvény (a továbbiakban: **Vksztv.**) 11. § (2)-(3) bekezdései alapján a tárgyi beruházási tervrész jóváhagyására történő benyújtására, az ellátásért felelős jogosult.

Az ellátásért felelős meghatalmazta a Kérelmezőt és az az általános közigazgatási rendtartásról szóló 2016. évi CL. törvény (a továbbiakban: **Ákr.**) 14.§ (1) bekezdésének megfelelően igazolta képviseleti jogosultságát.

Kérelmező a kérelem benyújtásakor igazolta, hogy az eljárás lefolytatásért a Hivatal részére megfizette a Magyar Energetikai és Közmű-szabályozási Hivatal igazgatási szolgáltatási díjainak mértékéről, valamint az igazgatási szolgáltatási, a felügyeleti díjak és egyéb bevételek beszedésére, kezelésére, nyilvántartására és visszatérítésére vonatkozó szabályokról szóló 1/2014. (III. 4.) MEKH rendelet (a továbbiakban: **MEKH díjrendelet**) 1. mellékletének E) 18 b) sora szerinti igazgatási szolgáltatási díjat.

Kérelmező a kérelem benyújtásakor igazolta, hogy az eljárás lefolytatásért a Szakhatóság részére megfizette a vízügyi és a vízvédelmi hatósági eljárások igazgatási szolgáltatási díjairól szóló 13/2015. (III. 31.) BM rendelet (a továbbiakban: **BM rendelet**) 2. melléklete 14.2. pontja szerinti igazgatási szolgáltatási díjat.

Mivel a kérelem formai vizsgálatát követően megállapítást nyert, hogy a kérelem megfelel a vonatkozó jogszabályokban foglalt követelményeknek, így Ákr. 37. § (2) bekezdése, valamint a Vksztv. 11. §-a alapján a Hivatal előtt a kérelem jóváhagyása tárgyában közigazgatási hatósági eljárás indult **2019. szeptember 25. napján**.

Ezt követően az egyes közérdeken alapuló kényszerítő indok alapján eljáró szakhatóságok kijelöléséről szóló 531/2017. (XII. 29.) Korm. rendelet (a továbbiakban: **Szhr.**) 1. melléklet 19. táblázat 41-42. pontja alapján a Hivatal a Szakhatóság, mint elsőfokú területi vízügyi és vízvédelmi hatóság állásfoglalását kérte döntése meghozatalához.

**A Szakhatóság a jelen határozat rendelkező részében** foglaltak szerint az alábbi indokolással **kikötés nélkül hozzájárult** a beruházási tervrész jóváhagyásához:

*„A Magyar Energetikai és Közmű-szabályozási Hivatal (továbbiakban: Eljáró Hatóság) a hivatkozott számú megkeresésében kérte a Fejér Megyei Katasztrófavédelmi Igazgatóság (továbbiakban: Vízügyi Hatóság) szakhatósági állásfoglalásának kiadását Enying Ivóvíz Szolgáltató Rendszer- V megnevezésű és 11-02802-1-001-00-15 hivatali azonosítóval rendelkező víziközmű-rendszer gördülő fejlesztési terv beruházási tervrészének jóváhagyásához.*

*A kérelem mellékleteként elektronikusan megküldött tervanyag áttanulmányozása után – a tervezett, fejlesztést szolgáló beavatkozásokat nem kifogásolva – szakhatósági hozzájárulásomat megadtam.*

*Felhívom a figyelmet, hogy a vízgazdálkodásról szóló 1995.évi LVII. tv. 28. §.-a alapján vízjogi engedély köteles a vízimunka elvégzése, a vízilétesítmény megépítése és átalakítása véglegessé vált vízjogi létesítési engedély alapján történhet a bejelentéshez kötött tevékenységek kivételével. Az építtető, a tulajdonos vagy a vagyongekezelő bejelentése szükséges, ha hatályos vízjogi üzemeltetési engedéllyel rendelkező víziközmű hálózat olyan rekonstrukciójára irányul, amely nem érinti a víziközmű vízjogi engedélyben meghatározott mértékadó kapacitását és nyomvonalát a vízgazdálkodási hatósági jogkör gyakorlásáról szóló 72/1996. (V.22.) Korm. rendelet 4.§ (1) bekezdése alapján.*

*A szakhatósági eljárásom igazgatási szolgáltatási díja a vízügyi és vízvédelmi hatósági eljárások igazgatási szolgáltatási díjairól szóló 13/2015. (III. 31.) BM rendelet 2. sz. melléklet 14.2. pontja értelmében 18300- Ft, melyet az ügyfél az eljárás során megfizetett.*

*Jelen állásfoglalásom ellen az általános közigazgatási rendtartásról szóló 2016. évi CL. törvény 112. §-a értelmében önálló fellebbezésnek nincs helye, az csak az eljárást lezáró határozat, ennek hiányában az eljárást megszüntető végzés elleni fellebbezésben támadható meg.*

*Hatáskörömet a vízügyi igazgatási és a vízügyi, valamint a vízvédelmi hatósági feladatokat ellátó szervek kijelöléséről szóló 223/2014. (IX.4.) Korm. rendelet 10.§ (1) bekezdés 4. pontja, a vízgazdálkodásról szóló 1995. évi LVII. törvény 28.§ (1) bekezdése és a vízgazdálkodási hatósági jogkör gyakorlásáról szóló 72/1996. (V.22.) Korm. rendelet 1.§ (1) bekezdése, illetékességét a Korm. rendelet 10.§ (2) bekezdése és az 2. melléklet 4. pontja állapítja meg.*

*Szakhatósági állásfoglalásom Az egyes közérdeken alapuló kényszerítő indok alapján eljáró szakhatóságok kijelöléséről szóló 531/2017. (XII. 29.) Korm. rendelet 1. § (1) bekezdése, 1. sz. melléklet 19. táblázat 41. és 42. sora alapján adtam meg.”*

#### **A kérelem érdemi vizsgálata során a Hivatal az alábbiakat állapította meg:**

A beruházási tervrész az elvégzendő feladatokat, valamennyi tervezett feladat műszaki leírását, az ezek vonatkozásában felmerülő költségeket, költségviselőket, illetve a fedezetül szánt forrásokat ütemenkénti megosztásban tartalmazza. Kérelmező a megvalósítás tervezett sorrendjét pontos sorszámozással megadta, így megfelel a víziközmű-szolgáltatásról szóló 2011. évi CCIX. törvény egyes rendelkezéseinek végrehajtásáról szóló 58/2013. (II. 27.) Korm. rendelet (a továbbiakban: **Vhr.**) 90/C. § (1) bekezdésében foglaltaknak.

A Kérelmező a benyújtott dokumentációban bemutatta, hogy a tervezés során milyen szempontokat vett figyelembe. „A vízbiztonsági tervezés során általunk feltárt és esetlegesen bekövetkező veszélyeket veszélykezelési táblázatokban összegeztük és a fenti mátrix alapján értékeltük. Az így elkészített kockázatértékelések függvényében azon veszélyek esetében, melyeknek kockázata megfelelő fejlesztéssel csökkenthető, fejlesztési javaslatokat fogalmaztunk meg, melyek ezt követően beépülnek az aktuálisan készülő gördülő fejlesztési tervekbe. A vízbiztonság fokozása érdekében, valamint jogszabályi kötelezettségünknek is eleget téve vízbiztonsági terveinket rendszeresen felülvizsgáljuk. A felülvizsgálat kiterjed a kockázatértékelésekre is. A felülvizsgálatok eredményeként szintén megfogalmazódnak fejlesztési javaslatok, melyeket a gördülő fejlesztési tervekben szintén megjelenítünk. A vízbiztonsági tervekben minden esetben szerepelnek a vízbiztonság fokozását, illetve a jogszabályi előírásoknak megfelelő minőségű ivóvíz biztosítását célzó fejlesztési javaslatok. A fejlesztési javaslatok megvalósítása a GFT-kben kerül betervezésre, ütemezésre.”

A tervrész I. ütemében szereplő feladat forrása EU-s és állami támogatás. A Kérelmező a tervezéssel kapcsolatban arról nyilatkozott, hogy

- „...a tervezett beruházás az 1084/2016.(II.29.) Korm. határozata alapján a KEHOP-2.1.3-15-2017-00037 azonosító jelű „Enying ivóvízminőség-javító program” projekt keretében, állami támogatásból épül így ezen feladat elvégzésének ráfordítási igényei nem veszélyeztetik a meglévő víziközművek felújítási és pótlási feladatait.”

A tervrész II. és III. ütemében szereplő feladatok forrása Önkormányzati forrás.

A tervrész a II. és a III. ütem vonatkozásában jelenleg forráshiányos, azonban a feladatok megvalósításának sorrendje ezen ütemek vonatkozásában lehetővé teszi, hogy a feladat végrehajtásának befejezéséig a szükséges forrás teljes mértékben rendelkezésre álljon, ezért a Hivatal a Vhr. 90/F. § (2) bekezdésében biztosított mérlegelési jogkörében eljárva a II. és III. ütemben foglaltakat elfogadta.

A tervrészt a Kérelmező az ellátásért felelős nevében és meghatalmazásával készítette el és nyújtotta be a Hivatalhoz jóváhagyásra. Az ellátásért felelős nyilatkozott, hogy a tervrész tartalmával egyetért.

A Hivatal rendelkezésére álló egyéb adatok alapján nem merült fel olyan tény vagy körülmény, amely a Vksztv. 1. § (1) bekezdésének b) pontban foglalt biztonságos ellátást jelenleg veszélyeztetné.

A Hivatal megállapította továbbá, hogy a tervezett feladatok megvalósítása a folyamatos ellátás- és üzembiztonság fenntartása érdekében szükségesek és indokoltak.

**Előbbieket alapján a Hivatal a kérelmet megalapozottnak találta, és a rendelkező részben foglaltak szerint a tárgyi beruházási tervrészt jóváhagyta.**

A határozat a hivatkozott jogszabályokon és az Ákr. 80. § (1) bekezdésén, valamint a 81. § (1) bekezdésének rendelkezésein alapul.

Jelen határozat az Ákr. 82. § (1) bekezdése és a 85. § (5) bekezdése alapján a közlés napján véglegessé válik. A véglegessé vált határozatot - a személyes és védett adatok kivételével - a Vksztv. 3. § (7) bekezdése alapján a Hivatal a honlapján közhírré teszi.

Az eljárási költségről az Ákr. 129. §-a, a MEKH díjrendelet 7. § (1) bekezdése, az illetékekről szóló 1990. évi XCIII. törvény (a továbbiakban: **Itv.**) 28. § (2) bekezdésének b) pontja, továbbá a BM rendelet 2. melléklete 14.2. pontja alapján rendelkezett a Hivatal.

Az ügyintézési határidő a Vksztv. 3. § (3) bekezdése alapján 75 nap. Az ügyintézési határidőbe nem számító időtartamokról az Ákr. 50. § (5) bekezdése rendelkezik, a Szakhatóság eljárásra irányadó ügyintézési határidőt az Szhr. 2. §-a határozza meg, 15 napban.

A Hivatal a döntését ügyintézési határidőn belül hozta meg.

Az eljárás nem minősül az Ákr. 41. § bekezdése szerinti sommás eljárásnak.

Az Ákr. 116. § (1) bekezdése, valamint az Ákr. 116. § (4) bekezdésének a) és d) pontjai a Hivatal döntésével szemben kizárja a fellebbezést, azonban az Ákr. 112. §-a és 114. § (1) bekezdése alapján a jelen döntés ellen közigazgatási per indítható.

A Szakhatóság állásfoglalása elleni önálló fellebbezést az Ákr. 55. § (4) bekezdése zárja ki.

A Fővárosi Törvényszék kizárólagos illetékességét a közigazgatási perrendtartásról szóló 2017. évi I. törvény (a továbbiakban: **Kp.**) 13. § (11) bekezdése állapítja meg, figyelemmel a Kp. 12. § (2) bekezdésének a) pontjában foglaltakra. A keresetlevél benyújtásának helyét és idejét a Kp. 39. § (1) bekezdése határozza meg.

A tárgyalás tartására vonatkozó tájékoztatást a Kp. 77. § (2) bekezdése rögzíti. A közigazgatási perben hozható döntésekről a Hivatal a Vksztv. 4. § (1) bekezdése, valamint a Kp. 89. §-a alapján adott tájékoztatást. A közigazgatási jogvita elbírálása iránti közigazgatási per illetékének mértékét és az illetékfeljegyzési jogot az Itv. 45/A. § (1) bekezdése és a 62. § (1) bekezdés h) pontja biztosítja.

A Hivatal feladat- és hatáskörét a Magyar Energetikai és Közmű-szabályozási Hivatalról szóló 2013. évi XXII. törvény (a továbbiakban: **MEKH Tv.**) 3. § (2) bekezdés e) pontja, továbbá a Vksztv. 3. § (1) bekezdése, illetékességét a központi államigazgatási szervekről, valamint a Kormány tagjai és az államtitkárok jogállásáról szóló 2010. évi XLIII. törvény 1. § (2) bekezdés b) pontja és a 1. § (3) bekezdés b) pontja, illetve a MEKH Tv. 1. §-a határozza meg. Az eljárás különös szabályait a Vksztv., a Vhr., a víziközművek gördülő fejlesztési terve részét képező felújítási és pótlási terv, valamint beruházási terv részletes tartalmi és formai követelményeiről szóló 61/2015. (X. 21.) NFM rendelet és az Szhr. tartalmazza.

Kelt: Budapest, elektronikus bélyegző szerint.

dr. Dorkota Lajos  
elnök  
nevében és megbízásából:

dr. Szalóki Szilvia  
közszolgáltatásokért felelős elnökhelyettes

Kapják:

- 1./ FEJÉRVÍZ Fejér Megyei Önkormányzatok Víz- és Csatornamű Zrt. (11111544) (elektronikus úton)  
valamint a Kérelmező útján az ellátásért felelős
- 2./ Fejér Megyei Katasztrófavédelmi Igazgatóság (601411315) (elektronikus úton)
- 3./ Hivatal, Irattár (elektronikus formában)





*Kérjük, beadványában hivatkozzon ügyiratszámunkra!*

**Ügyiratszám: VKEFFO 2019/9756-5 (2019)**

**Ügyintéző:** Szemes Ildikó

**Osztály:** Víziközmű Fejlesztési Osztály

**Tárgy:** az **Enying Ivóvíz Szolgáltató Rendszer- V** megnevezésű 11-02802-1-001-00-15 hivatali azonosító kóddal jelölt víziközmű-rendszer (érintett település: Enying) **2020-2034. évi** gördülő fejlesztési terve **felújítási és pótlási tervrészének** jóváhagyására irányuló kérelem elbírálása

A Magyar Energetikai és Közmű-szabályozási Hivatal (a továbbiakban: Hivatal) a **FEJÉRVÍZ Fejér Megyei Önkormányzatok Víz- és Csatornamű Zrt.** (a továbbiakban: Kérelmező) által benyújtott kérelemre a tárgyi víziközmű-rendszer vonatkozásában elkészített 2020-2034. évi gördülő fejlesztési terv felújítási és pótlási tervrészének jóváhagyására irányuló közigazgatási hatósági eljárásban meghozta a következő

## H A T Á R O Z A T O T .

A Hivatal a Kérelmező kérelmében foglaltaknak helyt adva a tárgyi víziközmű-rendszer vonatkozásában elkészített **2020-2034. évi gördülő fejlesztési terv felújítási és pótlási tervrészét**

*jóváhagyja.*

### I. Szakhatóság

Az eljárásban a Fejér Megyei Katasztrófavédelmi Igazgatóság, mint szakhatóság (a továbbiakban: **Szakhatóság**) vett részt. A Szakhatóság **35700/7856-1/2019.ált.** számú hozzájárulása szerint a felújítási és pótlási tervrész jóváhagyásához szakhatóságként

**hozzájárult.**

### II. Jogok és kötelezettségek:

1. Az elvégzett feladatok megvalósítását, műszaki, gazdasági és jogi eseményeit, adatait – a hatályos számviteli szabályok szerint – dokumentálni szükséges.
2. A jóváhagyott felújítási és pótlási tervrész hatálya a víziközmű-rendszeren meglévő víziközmű-üzemeltetési jogviszony megszűnéséig tart.

### III. Jogkövetkezmény a jóváhagyott tárgyi tervrészben foglaltak megsértése esetén

A Hivatal a jóváhagyott tárgyi tervrészben foglaltak végrehajtását ellenőrzi.



Víziközmű-védelmi bírság szabható ki, ha a Hivatal által jóváhagyott felújítási és pótlási tervrészében foglalt feladatokat nem, vagy csak részben hajtják végre, vagy ha a jóváhagyott tárgyi tervrész maradéktalan végrehajtását megelőzően a tervrészben nem szereplő tevékenységet végeznek el.

#### **IV. Az eljárás költségei**

Kérelmező az igazgatási szolgáltatási díjat (értve ez alatt a Hivatal eljárásáért, valamint a szakhatósági eljárás lefolytatásáért fizetendő igazgatási szolgáltatási díjat is) megfizette.

#### **V. Jogorvoslat**

Jelen határozat a közlés napján véglegessé válik, ellene fellebbezésnek helye nincs, azonban jogszabálysértésre hivatkozással bírósági felülvizsgálat kérhető a közléstől számított 30 (harminc) napon belül.

A Szakhatóság állásfoglalása ellen önálló fellebbezésnek helye nincs, az a jelen döntés elleni jogorvoslat keretében támadható meg.

A keresetet a Fővárosi Törvényszéknek címezve a Hivatalhoz kell benyújtani. Ha a keresetlevélben az ügyfél nem kérte tárgyalás tartását, és azt a bíróság nem tartja szükségesnek, a bíróság az ügy érdemében tárgyaláson kívül határoz. A közigazgatási perben eljáró bíróság a Hivatal határozatát nem változtathatja meg, jogsértés megállapítása esetén a közigazgatási cselekményt megsemmisíti, vagy hatályon kívül helyezi, szükség esetén a közigazgatási cselekmény megsemmisítése vagy hatályon kívül helyezése mellett a közigazgatási szervet új eljárásra kötelezi.

A teljes személyes illetékmentességben nem részesülők számára a közigazgatási per illetéke 30.000 Ft, azaz harmincezer forint, amelynek előzetes megfizetése alól jövedelmi és vagyoni viszonyaikra tekintet nélkül mentesülnek a felek.

A Hivatal intézkedik a határozatnak a Hivatal honlapján történő közhírré tételéről.

### **INDOKOLÁS**

A tárgyi víziközmű-rendszer vonatkozásában előterjesztett kérelmet és annak mellékleteit a Hivatal megvizsgálta.

A tárgyi víziközmű-rendszer Enying település (kivéve Alsótekerespuszta településrész) közműves ivóvízellátás szolgáltatását biztosítja.

A Nemzeti Víziközmű Nyilvántartás szerint a víziközmű-rendszeren az ellátásért felelős Enying Város Önkormányzata (a továbbiakban: Ellátásért felelős).

Előbbieket és a víziközmű-szolgáltatásról szóló 2011. évi CCIX. törvény (a továbbiakban: **Vksztv.**) 11. § (2)-(3) bekezdései alapján a tárgyi felújítási és pótlási tervrész jóváhagyására történő benyújtására a Kérelmező jogosult, aki saját jogán nyújtotta be a kérelmét.

A Kérelmező kérelmével egyidejűleg megküldte az Ellátásért felelős Vksztv. 11. § (4) bekezdése szerinti (észrevétel nélküli, egyetértő) hozzájárulását a felújítási és pótlási tervrészrel kapcsolatban.

Kérelmező a kérelem benyújtásakor igazolta, hogy az eljárás lefolytatásért a Hivatal részére megfizette a Magyar Energetikai és Közmű-szabályozási Hivatal igazgatási szolgáltatási díjainak mértékéről, valamint az igazgatási szolgáltatási, a felügyeleti díjak és egyéb bevételek beszedésére, kezelésére, nyilvántartására és visszatérítésére vonatkozó szabályokról szóló 1/2014. (III. 4.) MEKH rendelet (a továbbiakban: **MEKH díjrendelet**) 1. mellékletének E) 18 a) sora szerinti igazgatási szolgáltatási díjat.

Kérelmező a kérelem benyújtásakor igazolta, hogy az eljárás lefolytatásért a Szakhatóság részére megfizette a vízügyi és a vízvédelmi hatósági eljárások igazgatási szolgáltatási díjairól szóló 13/2015. (III. 31.) BM rendelet (a továbbiakban: **BM rendelet**) 2. melléklete 14.1. pontja szerinti igazgatási szolgáltatási díjat.

Mivel a kérelem formai vizsgálatát követően megállapítást nyert, hogy a kérelem megfelel a vonatkozó jogszabályokban foglalt követelményeknek, így az általános közigazgatási rendtartásról szóló 2016. évi CL. törvény (a továbbiakban: **Ákr.**) 37. § (2) bekezdése, valamint a Vksztv. 11. §-a alapján a Hivatal előtt a kérelem jóváhagyása tárgyában közigazgatási hatósági eljárás indult **2019. október 01. napján**.

Ezt követően az egyes közérdeken alapuló kényszerítő indok alapján eljáró szakhatóságok kijelöléséről szóló 531/2017. (XII. 29.) Korm. rendelet (a továbbiakban: **Szhr.**) 1. melléklet 19. táblázat 41-42. pontja alapján a Hivatal a Szakhatóság, mint elsőfokú területi vízügyi és vízvédelmi hatóság állásfoglalását kérte döntése meghozatalához.

**A Szakhatóság a jelen határozat rendelkező részében** foglaltak szerint az alábbi indokolással **kikötés nélkül hozzájárult** a felújítási és pótlási tervrész jóváhagyásához:

*„A Magyar Energetikai és Közmű-szabályozási Hivatal (továbbiakban: Eljáró Hatóság) a hivatkozott számú megkeresésében kérte a Fejér Megyei Katasztrófavédelmi Igazgatóság (továbbiakban: Vízügyi Hatóság) szakhatósági állásfoglalásának Enying Ivóvíz Szolgáltató Rendszer- V megnevezésű és 11-02802-1-001-00-15 hivatali azonosítóval rendelkező víziközmű-rendszer 2020-2034. évekre vonatkozó gördülő fejlesztési terv felújítási és pótlási tervrészének jóváhagyásához.*

*A kérelem mellékleteként elektronikusan megküldött tervanyag áttanulmányozása után – az esetlegesen tervezett, fejlesztést szolgáló beavatkozásokat nem kifogásolva – szakhatósági hozzájárulásomat megadtam.*

*Felhívom a figyelmet, hogy a vízgazdálkodásról szóló 1995. évi LVII. tv. 28. §-a alapján vízjogi engedély köteles a vízimunka elvégzése, a vízellátási rendszer megépítése és átalakítása véglegessé vált vízjogi létesítési engedély alapján történhet a bejelentéshez kötött tevékenységek kivételével. Az építető, a tulajdonos vagy a vagyongekezelő bejelentése szükséges, ha hatályos vízjogi üzemeltetési engedéllyel rendelkező víziközmű hálózat olyan rekonstrukciójára irányul, amely nem érinti a víziközmű vízjogi engedélyben meghatározott mértékadó kapacitását és nyomvonalát a vízgazdálkodási hatósági jogkör gyakorlásáról szóló 72/1996. (V.22.) Korm. rendelet 4.§ (1) bekezdése alapján.*

*A szakhatósági eljárásom igazgatási szolgáltatási díja a vízügyi és vízvédelmi hatósági eljárások igazgatási szolgáltatási díjairól szóló 13/2015. (III. 31.) BM rendelet 2. sz. melléklet 14.1. pontja értelmében 18.300- Ft, melyet az ügyfél az eljárás során megfizetett.*

*Jelen állásfoglalásom ellen az általános közigazgatási rendtartásról szóló 2016. évi CL. törvény 112. §-a értelmében önálló fellebbezésnek nincs helye, az csak az eljárást lezáró határozat, ennek hiányában az eljárást megszüntető végzés elleni fellebbezésben támadható meg.*

*Hatáskörömet a vízügyi igazgatási és a vízügyi, valamint a vízvédelmi hatósági feladatokat ellátó szervek kijelöléséről szóló 223/2014. (IX.4.) Korm. rendelet 10.§ (1) bekezdés 4. pontja, a vízgazdálkodásról szóló 1995. évi LVII. törvény 28.§ (1) bekezdése és a vízgazdálkodási hatósági jogkör gyakorlásáról szóló 72/1996. (V.22.) Korm. rendelet 1.§ (1) bekezdése, illetékességét a Korm. rendelet 10.§ (2) bekezdése és az 2. melléklet 4. pontja állapítja meg.*

*Szakhatósági állásfoglalásom Az egyes közérdeken alapuló kényszerítő indok alapján eljáró szakhatóságok kijelöléséről szóló 531/2017. (XII. 29.) Korm. rendelet 1. § (1) bekezdése, 1. sz. melléklet 19. táblázat 41. és 42. sora alapján adtam meg.”*

### **A kérelem érdemi vizsgálata során a Hivatal az alábbiakat állapította meg:**

A felújítási és pótlási tervrész az elvégzendő feladatokat, valamennyi tervezett feladat műszaki leírását, az ezek vonatkozásában felmerülő költségeket, költségviselőket, illetve a fedezetül szánt forrásokat ütemenkénti megosztásban tartalmazza. Kérelmező a megvalósítás tervezett sorrendjét pontos sorszámozással megadta, így megfelel a víziközmű-szolgáltatásról szóló 2011. évi CCIX. törvény egyes rendelkezéseinek végrehajtásáról szóló 58/2013. (II. 27.) Korm. rendelet (a továbbiakban: **Vhr.**) 90/C. § (1) bekezdésében foglaltaknak.

Kérelmező a műszaki leírásban ismerteti a jelenlegi állapotot, a fejlesztés célját, a fejlesztés főbb műszaki jellemzőit, az elvégzendő feladat folyamatát. Kérelmező megküldte valamennyi tervezett feladat helyszínrajzát, amely helyszínrajz tartalmazza a tervezett feladat pontos helyét.

Kérelmező mindhárom ütem vonatkozásában bemutatta a tervezett feladatok költség igényét és a rendelkezésre álló pénzügyi forrásokat.

Kérelmező az I. ütemben az ütemben rendelkezésére álló forrás mértékére tekintettel az esetlegesen várható rendkívüli feladatok elvégzésére tartalékot különített el, melyet az alábbiakkal igazolt.

*„A Vhr. 90/C. § (2) bekezdése szerint az I. ütemben a tervezési időszakban előre nem látható körülmények miatt a rendkívüli helyzetből adódó azonnali feladatok elvégzésére a ténylegesen rendelkezésre álló forrás 10%-a került betervezésre.”*

A rendkívüli helyzetből adódó feladatokon kívül a Kérelmező egyéb feladatokat is megjelenít, melyek szükségességét a Hivatal a csatolt műszaki leírások alapján és a szakhatósági hozzájárulás figyelembevételével indokoltnak találta.

A Kérelmező az I. ütemben szereplő feladatokat a bérleti díj terhére kívánja megvalósítani.

A II. és III. ütemben szereplő feladatok szükségességét a Hivatal a csatolt műszaki leírások alapján és a szakhatósági hozzájárulás figyelembevételével indokoltnak találta.

A Kérelmező a II. és a III. ütemben szereplő feladatokat a bérleti díj terhére kívánja megvalósítani.

A tervrész a II. és a III. ütem vonatkozásában jelenleg forráshiányos, azonban a feladatok megvalósításának sorrendje ezen ütemek vonatkozásában lehetővé teszi, hogy a feladat végrehajtásának befejezéséig a szükséges forrás teljes mértékben rendelkezésre álljon, ezért a Hivatal a Vhr. 90/F. § (2) bekezdésében biztosított mérlegelési jogkörében eljárva a II. és III. ütemben foglaltakat elfogadta.

A Kérelmező gördülő fejlesztési terv készítésével kapcsolatban az alábbiakról nyilatkozott.  
*„A vagyonezelés és bérüzemes üzemeltetési mód esetén mind az önkormányzatok, mind az üzemeltető által összeállított és elfogadott Gördülő Fejlesztési Tervben megfogalmazott javaslatok, a fent részletezett Fejér megye területrendezési tervében leírt, víziközműveket érintő pontjaival összhangban van. A területrendezési terv ajánlásait a FEJÉRVÍZ ZRt. az üzemeltetés folyamán betartja, ill. alkalmazza, az Önkormányzat pedig figyelembe veszi és érvényesíti azokat a településfejlesztési intézkedéseiben.”*

A Hivatal rendelkezésére álló egyéb adatok alapján nem merült fel olyan tény vagy körülmény, amely a Vksztv. 1. § (1) bekezdésének b) pontban foglalt biztonságos ellátást jelenleg veszélyeztetné.

A Hivatal megállapította továbbá, hogy a tervezett feladatok megvalósítása a folyamatos ellátás- és üzembiztonság fenntartása érdekében szükséges és indokolt.

**Előbbieket alapján a Hivatal a kérelmet megalapozottnak találta, és a rendelkező részben foglaltak szerint a tárgyi felújítási és pótlási tervrész jóváhagyta.**

A határozat a hivatkozott jogszabályokon és az Ákr. 80. § (1) bekezdésén, valamint a 81. § (1) bekezdésének rendelkezésein alapul.

Jelen határozat az Ákr. 82. § (1) bekezdése és a 85. § (5) bekezdése alapján a közlés napján véglegessé válik. A véglegessé vált határozatot - a személyes és védett adatok kivételével - a Vksztv. 3. § (7) bekezdése alapján a Hivatal a honlapján közhírré teszi.

Az eljárási költségről az Ákr. 129. §-a, a MEKH díjrendelet 6. § (1) bekezdése, az illetékekről szóló 1990. évi XCIII. törvény (a továbbiakban: **Itv.**) 28. § (2) bekezdésének a) pontja, továbbá a BM rendelet 2. melléklete 14.1. pontja alapján rendelkezett a Hivatal.

Az ügyintézési határidő a Vksztv. 3. § (3) bekezdése alapján 75 nap. Az ügyintézési határidőbe nem számító időtartamokról az Ákr. 50. § (5) bekezdése rendelkezik, a Szakhatóság eljárásra irányadó ügyintézési határidőt az Szhr. 2. §-a határozza meg, 15 napban.

A Hivatal a döntését ügyintézési határidőn belül hozta meg.

Az eljárás nem minősül az Ákr. 41. § bekezdése szerinti sommás eljárásnak.

Az Ákr. 116. § (1) bekezdése, valamint az Ákr. 116. § (4) bekezdésének a) és d) pontjai a Hivatal döntésével szemben kizárja a fellebbezést, azonban az Ákr. 112. §-a és 114. § (1) bekezdése alapján a jelen döntés ellen közigazgatási per indítható.

A Szakhatóság állásfoglalása elleni önálló fellebbezést az Ákr. 55. § (4) bekezdése zárja ki.

A Fővárosi Törvényszék kizárólagos illetékességét a közigazgatási perrendtartásról szóló 2017. évi I. törvény (a továbbiakban: **Kp.**) 13. § (11) bekezdése állapítja meg, figyelemmel a Kp. 12. § (2) bekezdésének a) pontjában foglaltakra. A keresetlevél benyújtásának helyét és idejét a Kp. 39. § (1) bekezdése határozza meg. A tárgyalás tartására vonatkozó tájékoztatást a Kp. 77. § (2) bekezdése rögzíti. A közigazgatási perben hozható döntésekről a Hivatal a Vksztv. 4. § (1) bekezdése, valamint a Kp. 89. §-a alapján adott tájékoztatást. A közigazgatási jogvita elbírálása iránti közigazgatási per illetékének mértékét és az illetékfeljegyzési jogot az Itv. 45/A. § (1) bekezdése és a 62. § (1) bekezdés h) pontja biztosítja.

A Hivatal feladat- és hatáskörét a Magyar Energetikai és Közmű-szabályozási Hivatalról szóló 2013. évi XXII. törvény (a továbbiakban: **MEKH tv.**) 3. § (2) bekezdés e) pontja, továbbá a Vksztv. 3. § (1) bekezdése, illetékességét a központi államigazgatási szervekről, valamint a Kormány tagjai és az államtitkárok jogállásáról szóló 2010. évi XLIII. törvény 1. § (2) bekezdés b) pontja és a 1. § (3) bekezdés b) pontja, illetve a MEKH tv. 1. §-a határozza meg. Az eljárás különös szabályait a Vksztv., a Vhr., a víziközművek gördülő fejlesztési terve részét képező felújítási és pótlási terv, valamint beruházási terv részletes tartalmi és formai követelményeiről szóló 61/2015. (X. 21.) NFM rendelet és az Szhr. tartalmazza.

Kelt: Budapest, elektronikus bélyegző szerint.

dr. Dorkota Lajos  
elnök  
nevében és megbízásából:

dr. Szalóki Szilvia  
közszolgáltatásokért felelős elnökhelyettes

Kapják:

- |    |  |                         |
|----|--|-------------------------|
| 1. | FEJÉRVÍZ Fejér Megyei Önkormányzatok Víz- és Csatornamű Zrt. | (elektronikus úton)     |
| 2. | Enying Város Önkormányzata                                   | (elektronikus úton)     |
| 3. | Fejér Megyei Katasztrófavédelmi Igazgatóság                  | (elektronikus úton)     |
| 4. | Hivatal – Irattár  | (elektronikus formában) |



*Kérjük, beadványában hivatkozzon ügyiratszámunkra!*

**Ügyiratszám: VKEFFO 2019/ 6732-4 (2019)**

**Ügyintéző: Szemes Ildikó**

**Osztály: Víziközmű Fejlesztési Osztály**

**Tárgy: az Enying Város Szennyvízelvezetés és – tisztítás- SZV** megnevezésű és 21-02802-1-001-01-13 azonosítóval jelölt víziközmű-rendszer (érintett település(ek): Enying) **2020-2034. évi gördülő fejlesztési terve beruházási tervrészének jóváhagyására irányuló kérelem elbírálása**

A Magyar Energetikai és Közmű-szabályozási Hivatal (a továbbiakban: Hivatal) a **FEJÉRVÍZ Fejér Megyei Önkormányzatok Víz- és Csatornamű Zrt.**, mint meghatalmazott (a továbbiakban: Kérelmező) által benyújtott kérelemre indult, a tárgyi víziközmű-rendszer vonatkozásában elkészített 2020-2034. évi gördülő fejlesztési terv beruházási tervrészének jóváhagyására irányuló közigazgatási hatósági eljárásban meghozta a következő

## H A T Á R O Z A T O T .

A Hivatal a Kérelmező kérelmében foglaltaknak helyt adva a tárgyi víziközmű-rendszer vonatkozásában elkészített **2020-2034. évi gördülő fejlesztési terv beruházási tervrészét**

***jóváhagyja.***

### I. Szakhatóság

Az eljárásban a Fejér Megyei Katasztrófavédelmi Igazgatóság, mint szakhatóság (a továbbiakban: **Szakhatóság**) vett részt. A Szakhatóság **35700/7302-1/2019.ált.** számú hozzájárulása szerint a beruházási tervrész jóváhagyásához vízügyi és vízvédelmi szempontból **a kikötés nélkül**

**hozzájárult.**

### II. Jogok és kötelezettségek:

1. Az elvégzett feladatok megvalósítását, műszaki, gazdasági és jogi eseményeit, adatait – a hatályos számviteli szabályok szerint – dokumentálni szükséges.
2. A jóváhagyott beruházási tervrész hatálya a víziközmű-rendszeren meglévő víziközmű-üzemeltetési jogviszony megszűnéséig tart.

### III. Jogkövetkezmény a jóváhagyott tárgyi tervrészben foglaltak megsértése esetén

A Hivatal a jóváhagyott tárgyi tervrészben foglaltak végrehajtását ellenőrzi.



Víziközmű-védelmi bírság szabható ki, ha a Hivatal által jóváhagyott beruházási tervrészében foglalt feladatokat nem, vagy csak részben hajtják végre, vagy ha a jóváhagyott tárgyi tervrész maradéktalan végrehajtását megelőzően a tervrészben nem szereplő tevékenységet végeznek el.

#### **IV. Az eljárás költségei**

Kérelmező az igazgatási szolgáltatási díjat (értve ez alatt a Hivatal eljárásáért, valamint a szakhatósági eljárás lefolytatásáért fizetendő igazgatási szolgáltatási díjat is) megfizette.

#### **V. Jogorvoslat**

Jelen határozat a közlés napján véglegessé válik, ellene fellebbezésnek helye nincs, azonban jogszabálysértésre hivatkozással bírósági felülvizsgálat kérhető a közléstől számított 30 (harminc) napon belül.

A Szakhatóság állásfoglalása ellen önálló fellebbezésnek helye nincs, az a jelen döntés elleni jogorvoslat keretében támadható meg.

A keresetet a Fővárosi Törvényszéknek címezve a Hivatalhoz kell benyújtani. Ha a keresetlevélben az ügyfél nem kérte tárgyalás tartását, és azt a bíróság nem tartja szükségesnek, a bíróság az ügy érdemében tárgyaláson kívül határoz. A közigazgatási perben eljáró bíróság a Hivatal határozatát nem változtathatja meg, jogsértés megállapítása esetén a közigazgatási cselekményt megsemmisíti, vagy hatályon kívül helyezi, szükség esetén a közigazgatási cselekmény megsemmisítése vagy hatályon kívül helyezése mellett a közigazgatási szervet új eljárásra kötelezi.

A teljes személyes illetékmentességben nem részesülők számára a közigazgatási per illetéke 30.000 Ft, azaz harmincezer forint, amelynek előzetes megfizetése alól jövedelmi és vagyoni viszonyaikra tekintet nélkül mentesülnek a felek.

A Hivatal intézkedik a határozatnak a Hivatal honlapján történő közhírré tételéről.

### **INDOKOLÁS**

A tárgyi víziközmű-rendszer vonatkozásában előterjesztett kérelmet és annak mellékleteit a Hivatal megvizsgálta.

A tárgyi víziközmű-rendszer Enying település (kivéve: Alsótekeres településrész) közműves szennyvízelvezetés és -tisztítás biztosítja.

A Nemzeti Víziközmű Nyilvántartás szerint a víziközmű-rendszeren az ellátásért felelős, Enying Város Önkormányzata (a továbbiakban: ellátásért felelős).

Előbbiek és a víziközmű-szolgáltatásról szóló 2011. évi CCIX. törvény (a továbbiakban: **Vksztv.**) 11. § (2)-(3) bekezdései alapján a tárgyi beruházási tervrész jóváhagyásra történő benyújtására, az ellátásért felelős jogosult.



Az ellátásért felelős meghatalmazta a Kérelmezőt és az az általános közigazgatási rendtartásról szóló 2016. évi CL. törvény (a továbbiakban: **Ákr.**) 14.§ (1) bekezdésének megfelelően igazolta képviseleti jogosultságát.

Kérelmező a kérelem benyújtásakor igazolta, hogy az eljárás lefolytatásért a Hivatal részére megfizette a Magyar Energetikai és Közmű-szabályozási Hivatal igazgatási szolgáltatási díjainak mértékéről, valamint az igazgatási szolgáltatási, a felügyeleti díjak és egyéb bevételek beszedésére, kezelésére, nyilvántartására és visszatérítésére vonatkozó szabályokról szóló 1/2014. (III. 4.) MEKH rendelet (a továbbiakban: **MEKH díjrendelet**) 1. mellékletének E) 18 b) sora szerinti igazgatási szolgáltatási díjat.

Kérelmező a kérelem benyújtásakor igazolta, hogy az eljárás lefolytatásért a Szakhatóság részére megfizette a vízügyi és a vízvédelmi hatósági eljárások igazgatási szolgáltatási díjairól szóló 13/2015. (III. 31.) BM rendelet (a továbbiakban: **BM rendelet**) 2. melléklete 14.2. pontja szerinti igazgatási szolgáltatási díjat.

Mivel a kérelem formai vizsgálatát követően megállapítást nyert, hogy a kérelem megfelel a vonatkozó jogszabályokban foglalt követelményeknek, így Ákr. 37. § (2) bekezdése, valamint a Vksztv. 11. §-a alapján a Hivatal előtt a kérelem jóváhagyása tárgyában közigazgatási hatósági eljárás indult **2019. szeptember 25. napján**.

Ezt követően az egyes közérdeken alapuló kényszerítő indok alapján eljáró szakhatóságok kijelöléséről szóló 531/2017. (XII. 29.) Korm. rendelet (a továbbiakban: **Szhr.**) 1. melléklet 19. táblázat 41-42. pontja alapján a Hivatal a Szakhatóság, mint elsőfokú területi vízügyi és vízvédelmi hatóság állásfoglalását kérte döntése meghozatalához.

**A Szakhatóság a jelen határozat rendelkező részében** foglaltak szerint az alábbi indokolással **kikötés nélkül hozzájárult** a beruházási tervrész jóváhagyásához:

*„A Magyar Energetikai és Közmű-szabályozási Hivatal (továbbiakban: Eljáró Hatóság) a hivatkozott számú megkeresésében kérte a Fejér Megyei Katasztrófavédelmi Igazgatóság (továbbiakban: Vízügyi Hatóság) szakhatósági állásfoglalásának kiadását Enying Város Szennyvízelvezetés és – tisztítás- SZV megnevezésű és 21-02802-1-001-01-13 hivatali azonosítóval rendelkező víziközmű-rendszer gördülő fejlesztési terv beruházási tervrészének jóváhagyásához.*

*A kérelem mellékleteként elektronikusan megküldött tervanyag áttanulmányozása után – a tervezett, fejlesztést szolgáló beavatkozásokat nem kifogásolva – szakhatósági hozzájárulásomat megadtam.*

*Felhívom a figyelmet, hogy a vízgazdálkodásról szóló 1995.évi LVII. tv. 28. §.-a alapján vízjogi engedély köteles a vízimunka elvégzése, a vízilétesítmény megépítése és átalakítása véglegessé vált vízjogi létesítési engedély alapján történhet a bejelentéshez kötött tevékenységek kivételével. Az építtető, a tulajdonos vagy a vagyonkezelő bejelentése szükséges, ha hatályos vízjogi üzemeltetési engedéllyel rendelkező víziközmű hálózat olyan rekonstrukciójára irányul, amely nem érinti a víziközmű vízjogi engedélyben meghatározott mértékadó kapacitását és nyomvonalát a vízgazdálkodási hatósági jogkör gyakorlásáról szóló 72/1996. (V.22.) Korm. rendelet 4.§ (1) bekezdése alapján.*

*A szakhatósági eljárásom igazgatási szolgáltatási díja a vízügyi és vízvédelmi hatósági eljárások igazgatási szolgáltatási díjairól szóló 13/2015. (III. 31.) BM rendelet 2. sz. melléklet 14.2. pontja értelmében 18300- Ft, melyet az ügyfél az eljárás során megfizetett.*

*Jelen állásfoglalásom ellen az általános közigazgatási rendtartásról szóló 2016. évi CL. törvény 112. §-a értelmében önálló fellebbezésnek nincs helye, az csak az eljárást lezáró határozat, ennek hiányában az eljárást megszüntető végzés elleni fellebbezésben támadható meg.*

*Hatáskörömet a vízügyi igazgatási és a vízügyi, valamint a vízvédelmi hatósági feladatokat ellátó szervek kijelöléséről szóló 223/2014. (IX.4.) Korm. rendelet 10.§ (1) bekezdés 4. pontja, a vízgazdálkodásról szóló 1995. évi LVII. törvény 28.§ (1) bekezdése és a vízgazdálkodási hatósági jogkör gyakorlásáról szóló 72/1996. (V.22.) Korm. rendelet 1.§ (1) bekezdése, illetékességét a Korm. rendelet 10.§ (2) bekezdése és az 2. melléklet 4. pontja állapítja meg.*

*Szakhatósági állásfoglalásom Az egyes közérdeken alapuló kényszerítő indok alapján eljáró szakhatóságok kijelöléséről szóló 531/2017. (XII. 29.) Korm. rendelet 1. § (1) bekezdése, 1. sz. melléklet 19. táblázat 41. és 42. sora alapján adtam meg.”*

#### **A kérelem érdemi vizsgálata során a Hivatal az alábbiakat állapította meg:**

A beruházási tervrész az elvégzendő feladatokat, valamennyi tervezett feladat műszaki leírását, az ezek vonatkozásában felmerülő költségeket, költségviselőket, illetve a fedezetül szánt forrásokat ütemenkénti megosztásban tartalmazza. Kérelmező a megvalósítás tervezett sorrendjét pontos sorszámozással megadta, így megfelel a víziközmű-szolgáltatásról szóló 2011. évi CCIX. törvény egyes rendelkezéseinek végrehajtásáról szóló 58/2013. (II. 27.) Korm. rendelet (a továbbiakban: **Vhr.**) 90/C. § (1) bekezdésében foglaltaknak.

A Kérelmező a benyújtott dokumentációban bemutatta, hogy a tervezés során milyen szempontokat vett figyelembe. „A vízbiztonsági tervezés során általunk feltárt és esetlegesen bekövetkező veszélyeket veszélykezelési táblázatokban összegeztük és a fenti mátrix alapján értékeltük. Az így elkészített kockázatértékelések függvényében azon veszélyek esetében, melyeknek kockázata megfelelő fejlesztéssel csökkenthető, fejlesztési javaslatokat fogalmaztunk meg, melyek ezt követően beépülnek az aktuálisan készülő gördülő fejlesztési tervekbe. A vízbiztonság fokozása érdekében, valamint jogszabályi kötelezettségünknek is eleget téve vízbiztonsági terveinket rendszeresen felülvizsgáljuk. A felülvizsgálat kiterjed a kockázatértékelésekre is. A felülvizsgálatok eredményeként szintén megfogalmazódnak fejlesztési javaslatok, melyeket a gördülő fejlesztési tervekben szintén megjelenítünk. A vízbiztonsági tervekben minden esetben szerepelnek a vízbiztonság fokozását, illetve a jogszabályi előírásoknak megfelelő minőségű ivóvíz biztosítását célzó fejlesztési javaslatok. A fejlesztési javaslatok megvalósítása a GFT-kben kerül betervezésre, ütemezésre.”

A tervrész I. ütemében szereplő feladat forrása bérleti díj. A Kérelmező a tervezéssel kapcsolatban arról nyilatkozott, hogy „Jelen víziközmű esetében a felújítási és pótlási munkák tartalékként megjelenő forrásból beruházási feladat is betervezésre került, mely elvégzésének ráfordítási igényei nem veszélyeztetik a meglévő víziközművek felújítási és pótlási feladatait.”

A tervrész II. és III. ütemében szereplő feladatok forrása bérleti díj, önkormányzati forrás.

A tervrész a II. és a III. ütem vonatkozásában jelenleg forráshiányos, azonban a feladatok megvalósításának sorrendje ezen ütemek vonatkozásában lehetővé teszi, hogy a feladat végrehajtásának befejezéséig a szükséges forrás teljes mértékben rendelkezésre álljon, ezért a Hivatal a Vhr. 90/F. § (2) bekezdésében biztosított mérlegelési jogkörében eljárva a II. és III. ütemben foglaltakat elfogadta.

A tervrészt a Kérelmező az ellátásért felelős nevében és meghatalmazásával készítette el és nyújtotta be a Hivatalhoz jóváhagyásra. Az ellátásért felelős nyilatkozott, hogy a tervrész tartalmával egyetért.

A Hivatal rendelkezésére álló egyéb adatok alapján nem merült fel olyan tény vagy körülmény, amely a Vksztv. 1. § (1) bekezdésének b) pontban foglalt biztonságos ellátást jelenleg veszélyeztetné.

A Hivatal megállapította továbbá, hogy a tervezett feladatok megvalósítása a folyamatos ellátás- és üzembiztonság fenntartása érdekében szükségesek és indokoltak.

**Előbbieket alapján a Hivatal a kérelmet megalapozottnak találta, és a rendelkező részben foglaltak szerint a tárgyi beruházási tervrészt jóváhagyta.**

A határozat a hivatkozott jogszabályokon és az Ákr. 80. § (1) bekezdésén, valamint a 81. § (1) bekezdésének rendelkezésein alapul.

Jelen határozat az Ákr. 82. § (1) bekezdése és a 85. § (5) bekezdése alapján a közlés napján véglegessé válik. A véglegessé vált határozatot - a személyes és védett adatok kivételével - a Vksztv. 3. § (7) bekezdése alapján a Hivatal a honlapján közhírré teszi.

Az eljárási költségről az Ákr. 129. §-a, a MEKH díjrendelet 7. § (1) bekezdése, az illetékekről szóló 1990. évi XCIII. törvény (a továbbiakban: **Itv.**) 28. § (2) bekezdésének b) pontja, továbbá a BM rendelet 2. melléklete 14.2. pontja alapján rendelkezett a Hivatal.

Az ügyintézési határidő a Vksztv. 3. § (3) bekezdése alapján 75 nap. Az ügyintézési határidőbe nem számító időtartamokról az Ákr. 50. § (5) bekezdése rendelkezik, a Szakhatóság eljárásra irányadó ügyintézési határidőt az Szhr. 2. §-a határozza meg, 15 napban.

A Hivatal a döntését ügyintézési határidőn belül hozta meg.

Az eljárás nem minősül az Ákr. 41. § bekezdése szerinti sommás eljárásnak.

Az Ákr. 116. § (1) bekezdése, valamint az Ákr. 116. § (4) bekezdésének a) és d) pontjai a Hivatal döntésével szemben kizárja a fellebbezést, azonban az Ákr. 112. §-a és 114. § (1) bekezdése alapján a jelen döntés ellen közigazgatási per indítható.

A Szakhatóság állásfoglalása elleni önálló fellebbezést az Ákr. 55. § (4) bekezdése zárja ki.

A Fővárosi Törvényszék kizárólagos illetékességét a közigazgatási perrendtartásról szóló 2017. évi I. törvény (a továbbiakban: **Kp.**) 13. § (11) bekezdése állapítja meg, figyelemmel a Kp. 12. § (2) bekezdésének a) pontjában foglaltakra. A keresetlevél benyújtásának helyét és idejét a Kp. 39. § (1) bekezdése határozza meg.

A tárgyalás tartására vonatkozó tájékoztatást a Kp. 77. § (2) bekezdése rögzíti. A közigazgatási perben hozható döntésekről a Hivatal a Vksztv. 4. § (1) bekezdése, valamint a Kp. 89. §-a

alapján adott tájékoztatást. A közigazgatási jogvita elbírálása iránti közigazgatási per illetékének mértékét és az illetékfeljegyzési jogot az Itv. 45/A. § (1) bekezdése és a 62. § (1) bekezdés h) pontja biztosítja.

A Hivatal feladat- és hatáskörét a Magyar Energetikai és Közmű-szabályozási Hivatalról szóló 2013. évi XXII. törvény (a továbbiakban: **MEKH Tv.**) 3. § (2) bekezdés e) pontja, továbbá a Vksztv. 3. § (1) bekezdése, illetékességét a központi államigazgatási szervekről, valamint a Kormány tagjai és az államtitkárok jogállásáról szóló 2010. évi XLIII. törvény 1. § (2) bekezdés b) pontja és a 1. § (3) bekezdés b) pontja, illetve a MEKH Tv. 1. §-a határozza meg. Az eljárás különös szabályait a Vksztv., a Vhr., a víziközművek gördülő fejlesztési terve részét képező felújítási és pótlási terv, valamint beruházási terv részletes tartalmi és formai követelményeiről szóló 61/2015. (X. 21.) NFM rendelet és az Szhr. tartalmazza.

Kelt: Budapest, elektronikus bélyegző szerint.

dr. Dorkota Lajos  
elnök  
nevében és megbízásából:

dr. Józsa Veronika  
főosztályvezető  
(dr. Szalóki Szilvia közszolgáltatásokért felelős  
elnökhelyettes helyett)

Kapják:

- 1./ FEJÉRVÍZ Fejér Megyei Önkormányzatok Víz- és Csatornamű Zrt. (11111544) (elektronikus úton)  
valamint a Kérelmező útján az ellátásért felelős
- 2./ Fejér Megyei Katasztrófavédelmi Igazgatóság (601411315) (elektronikus úton)
- 3./ Hivatal, Irattár (elektronikus formában)



*Kérjük, beadványában hivatkozzon ügyiratszámunkra!*

**Ügyiratszám: VKEFFO 2019/9828-5 (2019)**

**Ügyintéző:** Szemes Ildikó

**Osztály:** Víziközmű Fejlesztési Osztály

**Tárgy:** az Enying Város Szennyvízelvezetés és – tisztítás- SZV megnevezésű 21-02802-1-001-01-13 hivatali azonosító kóddal jelölt víziközmű-rendszer (érintett település: Enying) **2020-2034. évi gördülő fejlesztési terve felújítási és pótlási tervrészének jóváhagyására** irányuló kérelem elbírálása

A Magyar Energetikai és Közmű-szabályozási Hivatal (a továbbiakban: Hivatal) a **FEJÉRVÍZ Fejér Megyei Önkormányzatok Víz- és Csatornamű Zrt.** (a továbbiakban: Kérelmező) által benyújtott kérelemre a tárgyi víziközmű-rendszer vonatkozásában elkészített 2020-2034. évi gördülő fejlesztési terv felújítási és pótlási tervrészének jóváhagyására irányuló közigazgatási hatósági eljárásban meghozta a következő

## H A T Á R O Z A T O T .

A Hivatal a Kérelmező kérelmében foglaltaknak helyt adva a tárgyi víziközmű-rendszer vonatkozásában elkészített **2020-2034. évi gördülő fejlesztési terv felújítási és pótlási tervrészét**

*jóváhagyja.*

### I. Szakhatóság

Az eljárásban a Fejér Megyei Katasztrófavédelmi Igazgatóság, mint szakhatóság (a továbbiakban: **Szakhatóság**) vett részt. A Szakhatóság **35700/7678-1/2019.ált.** számú hozzájárulása szerint a felújítási és pótlási tervrész jóváhagyásához szakhatóságként

**hozzájárult.**

### II. Jogok és kötelezettségek:

1. Az elvégzett feladatok megvalósítását, műszaki, gazdasági és jogi eseményeit, adatait – a hatályos számviteli szabályok szerint – dokumentálni szükséges.
2. A jóváhagyott felújítási és pótlási tervrész hatálya a víziközmű-rendszeren meglévő víziközmű-üzemeltetési jogviszony megszűnéséig tart.

### III. Jogkövetkezmény a jóváhagyott tárgyi tervrészben foglaltak megsértése esetén

A Hivatal a jóváhagyott tárgyi tervrészben foglaltak végrehajtását ellenőrzi.



Víziközmű-védelmi bírság szabható ki, ha a Hivatal által jóváhagyott felújítási és pótlási tervrészében foglalt feladatokat nem, vagy csak részben hajtják végre, vagy ha a jóváhagyott tárgyi tervrész maradéktalan végrehajtását megelőzően a tervrészben nem szereplő tevékenységet végeznek el.

#### **IV. Az eljárás költségei**

Kérelmező az igazgatási szolgáltatási díjat (értve ez alatt a Hivatal eljárásáért, valamint a szakhatósági eljárás lefolytatásáért fizetendő igazgatási szolgáltatási díjat is) megfizette.

#### **V. Jogorvoslat**

Jelen határozat a közlés napján véglegessé válik, ellene fellebbezésnek helye nincs, azonban jogszabálysértésre hivatkozással bírósági felülvizsgálat kérhető a közléstől számított 30 (harminc) napon belül.

A Szakhatóság állásfoglalása ellen önálló fellebbezésnek helye nincs, az a jelen döntés elleni jogorvoslat keretében támadható meg.

A keresetet a Fővárosi Törvényszéknek címezve a Hivatalhoz kell benyújtani. Ha a keresetlevélben az ügyfél nem kérte tárgyalás tartását, és azt a bíróság nem tartja szükségesnek, a bíróság az ügy érdemében tárgyaláson kívül határoz. A közigazgatási perben eljáró bíróság a Hivatal határozatát nem változtathatja meg, jogsértés megállapítása esetén a közigazgatási cselekményt megsemmisíti, vagy hatályon kívül helyezi, szükség esetén a közigazgatási cselekmény megsemmisítése vagy hatályon kívül helyezése mellett a közigazgatási szervet új eljárásra kötelezi.

A teljes személyes illetékmentességben nem részesülők számára a közigazgatási per illetéke 30.000 Ft, azaz harmincezer forint, amelynek előzetes megfizetése alól jövedelmi és vagyoni viszonyaikra tekintet nélkül mentesülnek a felek.

A Hivatal intézkedik a határozatnak a Hivatal honlapján történő közhírré tételéről.

### **INDOKOLÁS**

A tárgyi víziközmű-rendszer vonatkozásában előterjesztett kérelmet és annak mellékleteit a Hivatal megvizsgálta.

A tárgyi víziközmű-rendszer **Enying** település (kivéve: Alsótekeres településrész) közműves szennyvízelvezetés és -tisztítás szolgáltatását biztosítja.

A Nemzeti Víziközmű Nyilvántartás szerint a víziközmű-rendszeren az ellátásért felelős Enying Város Önkormányzata (a továbbiakban: Ellátásért felelős).

Előbbieket és a víziközmű-szolgáltatásról szóló 2011. évi CCIX. törvény (a továbbiakban: **Vksztv.**) 11. § (2)-(3) bekezdései alapján a tárgyi felújítási és pótlási tervrész jóváhagyására történő benyújtására a Kérelmező jogosult, aki saját jogán nyújtotta be a kérelmét.

A Kérelmező kérelmével egyidejűleg megküldte az Ellátásért felelős Vksztv. 11. § (4) bekezdése szerinti (észrevétel nélküli, egyetértő) hozzájárulását a felújítási és pótlási tervrészrel kapcsolatban.

Kérelmező a kérelem benyújtásakor igazolta, hogy az eljárás lefolytatásért a Hivatal részére megfizette a Magyar Energetikai és Közmű-szabályozási Hivatal igazgatási szolgáltatási díjainak mértékéről, valamint az igazgatási szolgáltatási, a felügyeleti díjak és egyéb bevételek beszedésére, kezelésére, nyilvántartására és visszatérítésére vonatkozó szabályokról szóló 1/2014. (III. 4.) MEKH rendelet (a továbbiakban: **MEKH díjrendelet**) 1. mellékletének E) 18 a) sora szerinti igazgatási szolgáltatási díjat.

Kérelmező a kérelem benyújtásakor igazolta, hogy az eljárás lefolytatásért a Szakhatóság részére megfizette a vízügyi és a vízvédelmi hatósági eljárások igazgatási szolgáltatási díjairól szóló 13/2015. (III. 31.) BM rendelet (a továbbiakban: **BM rendelet**) 2. melléklete 14.1. pontja szerinti igazgatási szolgáltatási díjat.

Mivel a kérelem formai vizsgálatát követően megállapítást nyert, hogy a kérelem megfelel a vonatkozó jogszabályokban foglalt követelményeknek, így az általános közigazgatási rendtartásról szóló 2016. évi CL. törvény (a továbbiakban: **Ákr.**) 37. § (2) bekezdése, valamint a Vksztv. 11. §-a alapján a Hivatal előtt a kérelem jóváhagyása tárgyában közigazgatási hatósági eljárás indult **2019. október 01. napján**.

Ezt követően az egyes közérdeken alapuló kényszerítő indok alapján eljáró szakhatóságok kijelöléséről szóló 531/2017. (XII. 29.) Korm. rendelet (a továbbiakban: **Szhr.**) 1. melléklet 19. táblázat 41-42. pontja alapján a Hivatal a Szakhatóság, mint elsőfokú területi vízügyi és vízvédelmi hatóság állásfoglalását kérte döntése meghozatalához.

**A Szakhatóság a jelen határozat rendelkező részében** foglaltak szerint az alábbi indokolással **kikötés nélkül hozzájárult** a felújítási és pótlási tervrész jóváhagyásához:

*„A Magyar Energetikai és Közmű-szabályozási Hivatal (továbbiakban: Eljáró Hatóság) a hivatkozott számú megkeresésében kérte a Fejér Megyei Katasztrófavédelmi Igazgatóság (továbbiakban: Vízügyi Hatóság) szakhatósági állásfoglalásának Enying Város Szennyvízelvezetés és – tisztítás- SZV megnevezésű és 21-02802-1-001-01-13 hivatali azonosítóval rendelkező víziközmű-rendszer 2020-2034. évekre vonatkozó gördülő fejlesztési terv felújítási és pótlási tervrészének jóváhagyásához.*

*A kérelem mellékleteként elektronikusan megküldött tervanyag áttanulmányozása után – az esetlegesen tervezett, fejlesztést szolgáló beavatkozásokat nem kifogásolva – szakhatósági hozzájárulásomat megadtam.*

*Felhívom a figyelmet, hogy a vízgazdálkodásról szóló 1995. évi LVII. tv. 28. §.-a alapján vízjogi engedély köteles a vízimunka elvégzése, a vízilétesítmény megépítése és átalakítása véglegessé vált vízjogi létesítési engedély alapján történhet a bejelentéshez kötött tevékenységek kivételével. Az építtető, a tulajdonos vagy a vagyonkezelő bejelentése szükséges, ha hatályos vízjogi üzemeltetési engedéllyel rendelkező víziközmű hálózat olyan rekonstrukciójára irányul, amely nem érinti a víziközmű vízjogi engedélyben meghatározott mértékadó kapacitását és nyomvonalát a vízgazdálkodási hatósági jogkör gyakorlásáról szóló 72/1996. (V.22.) Korm. rendelet 4.§ (1) bekezdése alapján.*

*A szakhatósági eljárásom igazgatási szolgáltatási díja a vízügyi és vízvédelmi hatósági eljárások igazgatási szolgáltatási díjairól szóló 13/2015. (III. 31.) BM rendelet 2. sz. melléklet 14.1. pontja értelmében 18.300- Ft, melyet az ügyfél az eljárás során megfizetett.*

*Jelen állásfoglalásom ellen az általános közigazgatási rendtartásról szóló 2016. évi CL. törvény 112. §-a értelmében önálló fellebbezésnek nincs helye, az csak az eljárást lezáró határozat, ennek hiányában az eljárást megszüntető végzés elleni fellebbezésben támadható meg.*

*Hatáskörömet a vízügyi igazgatási és a vízügyi, valamint a vízvédelmi hatósági feladatokat ellátó szervek kijelöléséről szóló 223/2014. (IX.4.) Korm. rendelet 10.§ (1) bekezdés 4. pontja, a vízgazdálkodásról szóló 1995. évi LVII. törvény 28.§ (1) bekezdése és a vízgazdálkodási hatósági jogkör gyakorlásáról szóló 72/1996. (V.22.) Korm. rendelet 1.§ (1) bekezdése, illetékességét a Korm. rendelet 10.§ (2) bekezdése és az 2. melléklet 4. pontja állapítja meg.*

*Szakhatósági állásfoglalásom Az egyes közérdeken alapuló kényszerítő indok alapján eljáró szakhatóságok kijelöléséről szóló 531/2017. (XII. 29.) Korm. rendelet 1. § (1) bekezdése, 1. sz. melléklet 19. táblázat 41. és 42. sora alapján adtam meg.”*

### **A kérelem érdemi vizsgálata során a Hivatal az alábbiakat állapította meg:**

A felújítási és pótlási tervrész az elvégzendő feladatokat, valamennyi tervezett feladat műszaki leírását, az ezek vonatkozásában felmerülő költségeket, költségviselőket, illetve a fedezetül szánt forrásokat ütemenkénti megosztásban tartalmazza. Kérelmező a megvalósítás tervezett sorrendjét pontos sorszámozással megadta, így megfelel a víziközmű-szolgáltatásról szóló 2011. évi CCIX. törvény egyes rendelkezéseinek végrehajtásáról szóló 58/2013. (II. 27.) Korm. rendelet (a továbbiakban: **Vhr.**) 90/C. § (1) bekezdésében foglaltaknak.

Kérelmező a műszaki leírásban ismerteti a jelenlegi állapotot, a fejlesztés célját, a fejlesztés főbb műszaki jellemzőit, az elvégzendő feladat folyamatát. Kérelmező megküldte valamennyi tervezett feladat helyszínrajzát, amely helyszínrajz tartalmazza a tervezett feladat pontos helyét.

Kérelmező mindhárom ütem vonatkozásában bemutatta a tervezett feladatok költség igényét és a rendelkezésre álló pénzügyi forrásokat.

Kérelmező az I. ütemben az ütemben rendelkezésére álló forrás mértékére tekintettel az esetlegesen várható rendkívüli feladatok elvégzésére tartalékot különített el, melyet az alábbiakkal igazolt.

*„A Vhr. 90/C. § (2) bekezdése szerint az I. ütemben a tervezési időszakban előre nem látható körülmények miatt a rendkívüli helyzetből adódó azonnali feladatok elvégzésére a ténylegesen rendelkezésre álló forrás (tervezett vagyongezeléses ÉCS) 10%-a került betervezésre.”*

A rendkívüli helyzetből adódó feladatokon kívül a Kérelmező egyéb feladatokat is megjelenít, melyek szükségességét a Hivatal a csatolt műszaki leírások alapján és a szakhatósági hozzájárulás figyelembevételével indokoltak találta.

A Kérelmező az I. ütemben szereplő feladatokat a bérleti díj terhére kívánja megvalósítani.

A II. és III. ütemben szereplő feladatok szükségességét a Hivatal a csatolt műszaki leírások alapján és a szakhatósági hozzájárulás figyelembevételével indokoltak találta.

A Kérelmező a II. és a III. ütemben szereplő feladatokat a bérleti díj terhére kívánja megvalósítani.



A tervrész a III. ütem vonatkozásában jelenleg forráshiányos, azonban a feladatok megvalósításának sorrendje ezen ütemek vonatkozásában lehetővé teszi, hogy a feladat végrehajtásának befejezéséig a szükséges forrás teljes mértékben rendelkezésre álljon, ezért a Hivatal a Vhr. 90/F. § (2) bekezdésében biztosított mérlegelési jogkörében eljárva a III. ütemben foglaltakat elfogadta.

A Kérelmező gördülő fejlesztési terv készítésével kapcsolatban az alábbiakról nyilatkozott.  
*„A vagyonezelés és bérüzemes üzemeltetési mód esetén mind az önkormányzatok, mind az üzemeltető által összeállított és elfogadott Gördülő Fejlesztési Tervben megfogalmazott javaslatok, a fent részletezett Fejér megye területrendezési tervében leírt, víziközműveket érintő pontjaival összhangban van. A területrendezési terv ajánlásait a FEJÉRVÍZ ZRt. az üzemeltetés folyamán betartja, ill. alkalmazza, az Önkormányzat pedig figyelembe veszi és érvényesíti azokat a településfejlesztési intézkedéseiben.”*

A Hivatal rendelkezésére álló egyéb adatok alapján nem merült fel olyan tény vagy körülmény, amely a Vksztv. 1. § (1) bekezdésének b) pontban foglalt biztonságos ellátást jelenleg veszélyeztetné.

A Hivatal megállapította továbbá, hogy a tervezett feladatok megvalósítása a folyamatos ellátás- és üzembiztonság fenntartása érdekében szükséges és indokolt.

**Előbbieket alapján a Hivatal a kérelmet megalapozottnak találta, és a rendelkező részben foglaltak szerint a tárgyi felújítási és pótlási tervrész jóváhagyta.**

A határozat a hivatkozott jogszabályokon és az Ákr. 80. § (1) bekezdésén, valamint a 81. § (1) bekezdésének rendelkezésein alapul.

Jelen határozat az Ákr. 82. § (1) bekezdése és a 85. § (5) bekezdése alapján a közlés napján véglegessé válik. A véglegessé vált határozatot - a személyes és védett adatok kivételével - a Vksztv. 3. § (7) bekezdése alapján a Hivatal a honlapján közhírré teszi.

Az eljárási költségről az Ákr. 129. §-a, a MEKH díjrendelet 6. § (1) bekezdése, az illetékekről szóló 1990. évi XCIII. törvény (a továbbiakban: **Itv.**) 28. § (2) bekezdésének a) pontja, továbbá a BM rendelet 2. melléklete 14.1. pontja alapján rendelkezett a Hivatal.

Az ügyintézési határidő a Vksztv. 3. § (3) bekezdése alapján 75 nap. Az ügyintézési határidőbe nem számító időtartamokról az Ákr. 50. § (5) bekezdése rendelkezik, a Szakhatóság eljárásra irányadó ügyintézési határidőt az Szhr. 2. §-a határozza meg, 15 napban.

A Hivatal a döntését ügyintézési határidőn belül hozta meg.

Az eljárás nem minősül az Ákr. 41. § bekezdése szerinti sommás eljárásnak.

Az Ákr. 116. § (1) bekezdése, valamint az Ákr. 116. § (4) bekezdésének a) és d) pontjai a Hivatal döntésével szemben kizárja a fellebbezést, azonban az Ákr. 112. §-a és 114. § (1) bekezdése alapján a jelen döntés ellen közigazgatási per indítható.

A Szakhatóság állásfoglalása elleni önálló fellebbezést az Ákr. 55. § (4) bekezdése zárja ki.

A Fővárosi Törvényszék kizárólagos illetékességét a közigazgatási perrendtartásról szóló 2017. évi I. törvény (a továbbiakban: **Kp.**) 13. § (11) bekezdése állapítja meg, figyelemmel a Kp. 12. § (2) bekezdésének a) pontjában foglaltakra. A keresetlevél benyújtásának helyét és idejét a Kp. 39. § (1) bekezdése határozza meg. A tárgyalás tartására vonatkozó tájékoztatást a Kp. 77. § (2) bekezdése rögzíti. A közigazgatási perben hozható döntésekről a Hivatal a Vksztv. 4. § (1) bekezdése, valamint a Kp. 89. §-a alapján adott tájékoztatást. A közigazgatási jogvita elbírálása iránti közigazgatási per illetékének mértékét és az illetékfeljegyzési jogot az Itv. 45/A. § (1) bekezdése és a 62. § (1) bekezdés h) pontja biztosítja.

A Hivatal feladat- és hatáskörét a Magyar Energetikai és Közmű-szabályozási Hivatalról szóló 2013. évi XXII. törvény (a továbbiakban: **MEKH tv.**) 3. § (2) bekezdés e) pontja, továbbá a Vksztv. 3. § (1) bekezdése, illetékességét a központi államigazgatási szervekről, valamint a Kormány tagjai és az államtitkárok jogállásáról szóló 2010. évi XLIII. törvény 1. § (2) bekezdés b) pontja és a 1. § (3) bekezdés b) pontja, illetve a MEKH tv. 1. §-a határozza meg. Az eljárás különös szabályait a Vksztv., a Vhr., a víziközművek gördülő fejlesztési terve részét képező felújítási és pótlási terv, valamint beruházási terv részletes tartalmi és formai követelményeiről szóló 61/2015. (X. 21.) NFM rendelet és az Szhr. tartalmazza.

Kelt: Budapest, elektronikus bélyegző szerint.

dr. Dorkota Lajos  
elnök  
nevében és megbízásából:

dr. Szalóki Szilvia  
közszolgáltatásokért felelős elnökhelyettes

Kapják:

1. FEJÉRVÍZ Fejér Megyei Önkormányzatok Víz- és Csatornamű Zrt. (elektronikus úton)
2. Enying Város Önkormányzata (elektronikus úton)
3. Fejér Megyei Katasztrófavédelmi Igazgatóság (elektronikus úton)
4. Hivatal – Irrattár (elektronikus formában)



1138 Budapest, József Mindszenty tér 4.  
1138 Budapest, József Mindszenty tér 4.  
1138 Budapest, József Mindszenty tér 4.  
1138 Budapest, József Mindszenty tér 4.

Gördülő fejlesztési terv a 2020 - 2024 időszakra	
BERUHÁZÁSOK ÖSSZEFOGLALÓ TÁBLÁZATA	
Elkészítéért felelős:	Enying Város Önkormányzata
A tervet benyújtó szervezet megnevezése:	Elkészítéért felelős / ellátásért felelős képviselet / víziközmű-szolgáltató *
Víziközmű-szolgáltató megnevezése:	Fejérvíz Zrt
Víziközmű-szolgáltatási ágazat megnevezése:	Közműves hőszolgáltatás
Üzemeltetés formája:	Bérléssel
Víziközmű-rendszer kódja, megnevezése: **	11-02802-1-001-00-15 V22. Enying Ivóvíz Szolgáltatás Rendszer-V Enying, Enying-Kabókapusztja)

Tervezett éves forrás 2020 évi: 220 000 eFt  
 Tervezett költség 2020 év: 220 000 eFt  
 Tartalék, hátré: 0 eFt  
 Bérleti díj/ Állami támogatás-Önkormányzati forrás/Egyéb: eFt

Fontossági sorrend	Feljuttatás és pótlás megnevezése	Vízjogi engedély kiadás- a feljuttatás, pótlás	Az érintett ellátásért felelős (M) megnevezése	Nettó (eFt)	Forrás megnevezése***	Megvalósítás várható időtartama		Tervezett időtartam****		
						Kezdés	Befejezés	Rövid	Közép	Hosszú
1.	Vízminőségjavító program: * kivételzet	igen	Enying Város Önkormányzata	220 000	EU-s és állami támogatás	2020. Január	2020. december	x		
2.	Ágvezeték megszüntetése gerinoveszeték meghosszabbítással Széchenyi u. 160 m	igen	Enying Város Önkormányzata	4 800	Önkormányzati forrás	2021.	2021.		x	
3.	Online vízminőség mérő műszer, bejelzésel	nem	Enying Város Önkormányzata	3 000	Önkormányzati forrás	2021.	2021.		x	
4.	Ágvezeték megszüntetése gerinoveszeték meghosszabbítással, Tisza- Mórca- József u. 240m	igen	Enying Város Önkormányzata	7 200	Önkormányzati forrás	2022.	2022.		x	
5.	Ivóvízhálózati bővítés önkormányzati igények szerint 2006m	igen	Enying Város Önkormányzata	4 000	Önkormányzati forrás	2025.	2026.			x
*A 1084/2016.(II.29.) Korm.határozata alapján a KEHOP-2.1.3-15-2017-00037 azonosító jelű "Enying ivóvízminőségjavító program" projekt támogatási keret: 220 000 000Ft										

Fejlesztési Ötem	Tervezett feladatok nettó költsége a teljes Ötem tekintetében (eFt)	Rendelkezésre álló források számszerűsített értéke a teljes Ötem tekintetében (eFt)
I. Ötem	220 000	220 000
II. Ötem	15 000	
III. Ötem	4000	

\* a megfelelő szöveget álláshoz kell jelölni  
 \*\* a Hivatal által a működési engedélyben megállapított VKR-kód  
 \*\*\* amennyiben pénzügyi forrás az adott feladat elvégzésére nem áll rendelkezésre, ezt jelölni kell "forráshiány" kifejezéssel  
 \*\*\*\* a megfelelő időtartamot x-el kell jelölni



HLJERVIZ I. sz. Megyei Önkormányzatok  
Víz- és Csatornamű Zrt. közösen működő  
Részvénytársaság  
8000 Székesfehérvár, Kőrös u. 3. 15  
Tel: (22)335 890 Évf. (22)315 900

Gördülő fejlesztési terv a 2020 - 2034 időszakra  
FELÜLTÁZÁSOK ÉS PÓTLÁSOK ÖSSZEFOGLALÓ TÁBLÁZATA

Előzetes felbecsülés:	Enying Város Önkormányzata	
A tervet benyújtó szervezet megnevezése:	Enying Város Önkormányzata	
Vízkezelő-szolgáltató megnevezése:	Fejlesztés / előzetes felbecsülés / vízkezelő-szolgáltató *	
Vízkezelő-szolgáltató ágazat megnevezése:	Közműves hőellátás	
Üzemeltetés formája:	Bérlésművelés	
Vízkezelő-rendszer kódja, megnevezése: **	11-02802-1-001-00-15	U/22. Enying Ivóvíz Szolgáltató Rendszer-V. Enying, Enying-Kabókapusztai

Tervezett éves forrás 2020 év:	34 623	eFt	Bérlési díj:	10 221	eFt
Tervezett költség 2020 év:	3 400	eFt	2019 évi beemelés:	5 150	eFt
Tartalom, költség:	21 223	eFt	Önkormányzati tartalék forrás:	9 331	eFt

Fontosság/sorrend	Felújítás és pótlás megnevezése	Vízjogi engedély köteles-e felújítás, pótlás	Az érintett előzetes felbecsülés megnevezése	Tervezett nettó költség (eFt)	Forrás megnevezése***	Megalósítás várható időtartama		Tervezett időtartam****		
						Kezdet	Befejezés	Rövid	Közép	Hosszú
1.	A rendkívüli helyzetből adódó azonnali feladatok elvégzésére a lényegesen megelőlegezett álló összeg 10%-a		Enying város Önkormányzata	2 462	Bérlési díj			x		
2.	Vízminőség-javító program * keretében az állami forrás terhére elvégzendő munkák Víziróló medence és víztorony építványainak felújítása Vízvezeték cseréje Bástya u. - Petőfi u. (vízmű-Bajcsy u. közötti szakasz) NA 150 aszbesztocement vezeték D 200 KPE vezetékre 375fm	igen	Enying város Önkormányzata	Bemutatókand elvárásokra (vízminőség javító program terhére) 12000+10000	EU-s Állami támogatás	2020.január	2020. december	x		
3.	Enying-Kabókapusztai vízmű épület felújítása	nem	Enying város Önkormányzata	1 000	Bérlési díj	2020.január	2020. december	x		
4.	Vascsőves bekötések kiváltása 10db 100eFt/db Ságvári u. - Ady u.	nem	Enying város Önkormányzata	1 000	Bérlési díj	2020.január	2020. december	x		
5.	Földalatti vízcsapok cseréje 4db Dózsa u. 7, Vásártér u. 9, Virág u. vége, Törökbalint u. 7	nem	Enying város Önkormányzata	1 400	Bérlési díj	2020.január	2020. december	x		
6.	Hálózati azivattyúk kiváltása korszerűbb típusra 1 db/év	nem	Enying város Önkormányzata	4 000	Bérlési díj	2021.	2022.		x	
7.	Műszeres vizsgálat, kompresszorozás Enying Kutak 4db	nem	Enying város Önkormányzata	6 000	Bérlési díj	2021.	2024.		x	
8.	Bővírszivattyú beszerzése, cseréje Enying Kutak 2db	nem	Enying város Önkormányzata	2 000	Bérlési díj	2021.	2021.		x	
9.	Vízminőség javító programhoz kapcsolódó hálózatkonstrukciós munkák: 2055,0fm D110 KPE, 1760,0fm D160 KPE vezeték építésének tervezése Bővebb műszaki tartalom a műszaki leírásban található.	igen	Enying város Önkormányzata	6 600	Önkormányzati és Állami forrás	2021.	2023.		x	
10.	Hálózatkonstrukciós feladatok terjedelmének leírása: 1. Enying, Dózsa Gy. u. 79-Balatonbozokig NA280 KM PVC vízvezeték 580m 2. Enying, Petőfi u. 54-89. között NA150 ac. vízvezeték 383m 3. Enying, Dózsa Gy. u-Bástya u.víztoronytól a Petőfi utcáig NA150 ac. vízvezeték 320m 4. Enying-Balatonbozok, Fő u. 2-34. között NA200 KMPVC vízvezeték 535m 5. Enying-Balatonbozok, Kertalja utcaNA200 KMPVC vízvezeték 85m 6. Enying, Petőfi u. 1-35. Lízst F. utcáig NA150 ac. vízvezeték 400m 7. Enying, Lízst F. u. utca Petőfi -Semmelweis között NA150 ac.vízvezeték 300m 8. Enying, Semmelweis utca Lízst F. u. - víztorony között NA150 ac.vízvezeték 580m	igen	Enying Város Önkormányzata	5 000	Bérlési díj	2021.	2022.		x	
11.	Hálózatkonstrukciós feladatok keretében vasvezeték kiállítás: 1. Enying, Dózsa Gy. u. 79-Balatonbozokig NA280 KM PVC vízvezeték 580m 2. Enying, Petőfi u. 54-89. között NA150 ac. vízvezeték 383m 3. Enying, Dózsa Gy. u-Bástya u.víztoronytól a Petőfi utcáig NA150 ac. vízvezeték 320m 4. Enying-Balatonbozok, Fő u. 2-34. között NA200 KMPVC vízvezeték 535m 5. Enying-Balatonbozok, Kertalja utcaNA200 KMPVC vízvezeték 85m 6. Enying, Petőfi u. 1-35. Lízst F. utcáig NA150 ac. vízvezeték 400m 7. Enying, Lízst F. u. utca Petőfi -Semmelweis között NA150 ac.vízvezeték 300m 8. Enying, Semmelweis utca Lízst F. u. - víztorony között NA150 ac.vízvezeték 580m	igen	Enying Város Önkormányzata	130 000	pályázati forrás	2022.	2024.		x	
12.	Vízminőség javító programhoz kapcsolódó hálózatkonstrukciós munkák: 2055,0fm D110 KPE, 1760,0fm D160 KPE vezeték építés, tolvajokkal beépítésével Bővebb műszaki tartalom a műszaki leírásban található.	igen	Abau Város Önkormányzata	132 000	Forráshány	2023.	2024.		x	
13.	Vízmeletpép épület, építványainak felújítása Enying 3db	nem	Enying Város Önkormányzata	5 000	Bérlési díj	2029.	2030.			x
14.	Vízmeletpép, berendezéseinek felújítása Enying 3db	nem	Enying Város Önkormányzata	1 500	Bérlési díj	2028.	2027.			x
15.	Vízmeletpép, berendezéseinek pótlása Enying 3db	nem	Enying Város Önkormányzata	3 000	Bérlési díj	2031.	2032.			x
16.	Vízmeletpép irányítástechnikájának, energiaszellőztetésének felújítása Enying 2db	nem	Enying Város Önkormányzata	5 000	Bérlési díj	2025.	2025.			x
17.	Vízkezelő létesítmények gép, berendezéseinek pótlása Enying 1db	nem	Enying Város Önkormányzata	400	Bérlési díj	2025.	2025.			x
18.	Vízkezelő létesítmények irányítástechnikájának, energiaszellőztetésének felújítása Enying 2db	nem	Enying Város Önkormányzata	400	Bérlési díj	2026.	2026.			x
19.	Ivóvízhálózat gerincvezetékeinek felújítása Enying 16300fm	igen	Enying Város Önkormányzata	326 000	Forráshány	2025.	2034.			x
20.	Ivóvízhálózat házi bekötéseinek felújítása Enying 1300db	nem	Enying Város Önkormányzata	130 000	Forráshány	2025.	2034.			x
21.	Ivóvízhálózat szerelvényeinek felújítása Enying 210db	nem	Enying Város Önkormányzata	21 000	Forráshány	2025.	2034.			x
22.	Víztoronyok épület, építványainak felújítása Enying 1db	nem	Enying Város Önkormányzata	2 000	Bérlési díj	2028.	2028.			x
23.	Víztoronyok irányítástechnikájának, energiaszellőztetésének felújítása Enying 2db	nem	Enying Város Önkormányzata	1 000	Bérlési díj	2026.	2026.			x
24.	Enying II. kút pótlás melléfértésével és kút bekötésével 1db	nem	Enying Város Önkormányzata	22 000	Bérlési díj	2025.	2025.			x
25.	Mélyfúrású kútok épület, építványainak felújítása Kabókapusztai 1db	nem	Enying Város Önkormányzata	200	Bérlési díj	2029.	2029.			x

Finansid	Tegevuse tulemuste arvutamiseks vajalikud	5 862	24 633
II. Olem	289 000	40884	
III. Olem	529 000	102210	

\* a määramiseks ette nähtud vahendid  
 \*\* a määramiseks ette nähtud vahendid  
 \*\*\* a määramiseks ette nähtud vahendid

26	Vahendid, mis on ette nähtud	1 000	2030.	2030.	x
27.	Vahendid, mis on ette nähtud	1 500	2031.	2031.	x
28.	Vahendid, mis on ette nähtud	500	2028.	2028.	x
29.	Vahendid, mis on ette nähtud	3 500	2030.	2030.	x
30.	Vahendid, mis on ette nähtud	2 000	2029.	2029.	x
31.	Vahendid, mis on ette nähtud	2 000	2030.	2030.	x
32.	Vahendid, mis on ette nähtud	1 000	2028.	2028.	x



TEJÉRVÍZ Fejér Megyei Önkormányzatok  
Víz- és Csatornamű Zártkörűen Működő  
Reszvénytársaság  
8000 Székesfehérvár, Királysor 3-15.  
Tel.: (22)535-800, fax: (22)315-598

Gördülő fejlesztési terv a 2020 - 2034 időszakra

**BERUHÁZÁSOK ÖSSZEFOGLALÓ TÁBLÁZATA**

Ellátásért felelős:	Enying város Önkormányzata	
A tervet benyújtó szervezet megnevezése:	ellátásért felelős / ellátásért felelősök képviselője / víziközmű-szolgáltató *	
Víziközmű-szolgáltató megnevezése:	Fejérvíz Zrt	
Víziközmű-szolgáltatási ágazat megnevezése:	Közműves szennyvízelvezetés és -tisztítás	
Üzemeltetés formája:	Bérezemeltetés	
Víziközmű-rendszer kódja, megnevezése: **	21-02802-1-001-01-13	I/73. Enying Város Szennyvízelvezetés és tisztítás-SZV

Tervezett éves forrás 2020 év:

Tervezett költség 2020 év:

Tartalék, hiány:

3 000

eFt

eFt

eFt

Bérleti díj/ Állami támogatás-Önkormányzati forrás/Egyéb

Fontossági sorrend	Felújítás és pótlás megnevezése	Vízjogi engedély köteles-e felújítás, pótlás	Az érintett ellátásért felelős(ök) megnevezése	Tervezett nettó (eFt)	Forrás megnevezése***	Megvalósítás várható időtartama		Tervezett időtáv****		
						Kezdés	Befejezés	Rövid	Közép	Hosszú
1.	I. számú átemelő tartalék szivattyú beszerzése Flygt NP 3171 SH 272	nem	Enying Város Önkormányzata	3 000	bérleti díj	2020. janár.	2020. december.	x		
2.	Telepi tartalék folyamat irányító számítógép beszerzés	nem	Enying Város Önkormányzata	500	bérleti díj	2023.	2023.		x	
3.	Telepi S7-1200 PLC-re HMI kijelző beépítése + program elkészítése	nem	Enying Város Önkormányzata	2 000	bérleti díj	2027.	2029.			x
4.	Szennyvízhálózat bővítése önkormányzati igények szerint 200fm	igen	Enying Város Önkormányzata	9 000	Önkormányzati forrás	2026.	2027.			x

Fejlesztési ütem	Tervezett feladatok nettó költsége a teljes ütem tekintetében (eFt)	Rendelkezésre álló források számszerűsített értéke a teljes ütem tekintetében (eFt)
I. ütem	3000	74587-7808=66779
II. ütem	500	-
III. ütem	11000	-

\* a megfelelő szövegrészt aláhúzással kell jelölni

\*\* a Hivatal által a működési engedélyben megállapított VKR-kód

\*\*\* amennyiben pénzügyi forrás az adott feladat elvégzésére nem áll rendelkezésre, ezt jelölni kell "forráshiány" kifejezéssel

\*\*\*\* a megfelelő időtávot x-el kell jelölni



FEJÉRVÍZ Fejér Megyei Önkormányzatok  
Víz- és Csatornamű Zártkörűen Működő  
Részvénytársaság  
8000 Székesfehérvár, Királysor 3-15  
Tel.: (22)535-800, fax (22)315-598

Gördülő fejlesztési terv a 2020 - 2034 időszakra	
FELÚJÍTÁSOK ÉS PÓTLÁSOK ÖSSZEFOGLALÓ TÁBLÁZATA	
Ellátásért felelős:	Enying város Önkormányzata
A tervet benyújtó szervezet megnevezése:	ellátásért felelős / ellátásért felelősök képviselője / víziközmű-szolgáltató *
Víziközmű-szolgáltató megnevezése:	Fejérvíz Zrt
Víziközmű-szolgáltatási ágazat megnevezése:	Közműves szennyvízelvezetés és -tisztítás
Üzemeltetés formája:	Bérezemeltetés
Víziközmű-rendszer kódja, megnevezése: **	21-02802-1-001-01-13 /73. Enying Város Szennyvízelvezetés és tisztítás-SZV

Tervezett éves forrás 2020 év:

78 087

eFt

Bérleti díj:

13 313

eFt

Tervezett költség 2020 év:

3 500

eFt

eFt

Tartalék, hiány:

74 587

eFt

Önkormányzati tartalék forrás:

51 461

eFt

Önk. Nyilatkozat alapján

Fontossági sorrend	Felújítás és pótlás megnevezése	Vízjogi engedély köteles-e felújítás, pótlás	Az érintett ellátásért felelős(ök) megnevezése	Tervezett nettó (eFt)	Forrás megnevezése***	Megvalósítás várható időtartama		Tervezett időtáv****		
						Kezdet	Befejezés	Rövid	Közép	Hosszú
1.	A rendkívüli helyzetből adódó azonnali feladatok elvégzésére a ténylegesen rendelkezésre álló összeg 10%-a:		Enying Város Önkormányzata	7808	Bérleti díj	2020. január	2020. december	x		
2.	Szennyvíz tisztítóknak fedlapjának cseréje 200eFt/db Enying, 64 sz. úton 5db	nem	Enying Város Önkormányzata	1 000	Bérleti díj	2020. január	2020. december	x		
3.	Telepi szennyvízátelő szivattyúk kiváltása Flygt típusra	nem	Enying Város Önkormányzata	2 500	Bérleti díj	2020. január	2020. december	x		
4.	Szennyvíz tisztítóknak fedlapjának cseréje 200eFt/db Enying, 64 sz. úton 10 db	nem	Enying Város Önkormányzata	2 000	Bérleti díj	2021.	2022.		x	
5.	Telepi szennyvízátelő szivattyúk kiváltása Flygt típusra	nem	Enying Város Önkormányzata	2 500	Bérleti díj	2021.	2021.		x	
6.	Szennyvíztisztító telep gép, berendezéseinek felújítása (légfűvő) 2db	nem	Enying Város Önkormányzata	1 400	Bérleti díj	2023.	2023.		x	
7.	Gravitációs szennyvízcsatorna beton műtárgyainak felújítása 15db	nem	Enying Város Önkormányzata	7 500	Bérleti díj	2028.	2029.			x
8.	Gravitációs szennyvízcsatorna fedlapjainak pótlása 15db	nem	Enying Város Önkormányzata	1 950	Bérleti díj	2024.	2027.			x
9.	Szennyvízátelő épület, építményeinek felújítása 24db	nem	Enying Város Önkormányzata	9 600	Bérleti díj	2025.	2034.			x
10.	Szennyvízátelő gép, berendezéseinek felújítása 24db	nem	Enying Város Önkormányzata	9 400	Bérleti díj	2025.	2034.			x
11.	Szennyvízátelő gép, berendezéseinek pótlása 24db	nem	Enying Város Önkormányzata	19 200	Bérleti díj	2025.	2034.			x
12.	Szennyvízátelő irányítástechnikájának, energiaellátásának felújítása 24db	nem	Enying Város Önkormányzata	24 000	Bérleti díj	2025.	2034.			x
13.	Szennyvíztisztító telep épület, építményeinek felújítása 1db	nem	Enying Város Önkormányzata	6 000	Bérleti díj	2025.	2025.			x
14.	Szennyvíztisztító telep gép, berendezéseinek felújítása (rács) 1db	nem	Enying Város Önkormányzata	2 750	Bérleti díj	2026.	2026.			x
15.	Szennyvíztisztító telep gép, berendezéseinek felújítása (prés) 1db	nem	Enying Város Önkormányzata	3 000	Bérleti díj	2025.	2025.			x
16.	Szennyvíztisztító telep gép, berendezéseinek felújítása (szivattyú, keverő, egyéb) 24db	nem	Enying Város Önkormányzata	9 600	Bérleti díj	2026.	2026.			x
17.	Szennyvíztisztító telep gép, berendezéseinek pótlása (légfűvő) 2db	nem	Enying Város Önkormányzata	3 000	Bérleti díj	2027.	2027.			x
18.	Szennyvíztisztító telep gép, berendezéseinek pótlása (rács) 1db	nem	Enying Város Önkormányzata	5 500	Bérleti díj	2028.	2028.			x
19.	Szennyvíztisztító telep gép, berendezéseinek pótlása (prés) 1db	nem	Enying Város Önkormányzata	6 000	Bérleti díj	2029.	2029.			x
20.	Szennyvíztisztító telep gép, berendezéseinek pótlása (szivattyú, keverő, egyéb) 24db	nem	Enying Város Önkormányzata	16 800	Bérleti díj	2025.	2034.			x

Fejlesztési ütem	I. ütem	II. ütem	III. ütem
Tervezett feladatok nettó költsége a teljes ütem tekintetében (eft)	11 308	5 900	139 600
Rendelkezésre álló források számszerűsített értéke a teljes ütem tekintetében (eft)	78 087	53252	133130

\* a megfélelő szövegrészt aláhúzással kell jelölni!

\*\* a Hivatal által a működési engedélyben megállapított VKR-kód

\*\*\* amennyiben pénzügyi forrás az adott feladat elvégzésére nem áll rendelkezésre, ezt jelölni kell "forráshiány"

Kifejezéssel

\*\*\*\* a megfélelő időávót x-el kell jelölni!

21.	Szennyvíztisztító telep irányításáért, energiateljesítményért	2db	Enying Város Onkormányzata	3 000	Béret díj	2031.	2031.				x
22.	Gravitációs szennyvízcsatorna gerincvezetékének felújítása	0fm	Enying Város Onkormányzata								
23.	Gravitációs szennyvízcsatorna beköltövezetékének felújítása	0db	Enying Város Onkormányzata								
24.	Kenyérsztrámólatású szennyvízvezeték gerincvezetékének felújítása	0fm	Enying Város Onkormányzata								
25.	Kenyérsztrámólatású szennyvízvezeték szerelvényeinek felújítása	20db	Enying Város Onkormányzata	1 200	Béret díj	2024.	2024.				x
26.	Kenyérsztrámólatású szennyvízvezeték szerelvényeinek pótlása	20db	Enying Város Onkormányzata	2 400	Béret díj	2031.	2034.				x
27.	Házi szennyvízcsatorna műtárgy felújítása	37db	Enying Város Onkormányzata	1 200	Béret díj	2026.	2026.				x
28.	Házi szennyvízcsatorna gép, berendezéseinek felújítása	37db	Enying Város Onkormányzata	1 900	Béret díj	2026.	2026.				x
29.	Házi szennyvízcsatorna gép, berendezéseinek pótlása	37db	Enying Város Onkormányzata	3 700	Béret díj	2031.	2034.				x
30.	Házi szennyvízcsatorna irányításáért, energiateljesítményért	37db	Enying Város Onkormányzata	1 900	Béret díj	2031.	2031.				x



**ENYING VÁROS ÖNKORMÁNYZATÁNAK  
KÉPVISELŐ-TESTÜLETE**

K i v o n a t

A Képviselő-testület 2019. augusztus 28. napján megtartott  
soron következő (rendes), nyílt ülésének jegyzőkönyvéből

**Enying Város Önkormányzata Képviselő-testületének 283/2019. (VIII. 28.) határozata a  
Fejérvíz Zrt. szolgáltatóval az Enying ivóvízszolgáltató rendszerekre vonatkozó Gördülő  
Fejlesztési Terv elkészítéséről:**

„Enying Város Önkormányzat Képviselő-testülete, mint az **I/22. Enying ivóvízszolgáltató rendszer-V (11-02802-1-001-00-15)** víziközmű rendszer ellátásért felelőse, megtárgyalta a 2020-2034. évi GFT-ről szóló napirendi pontot és az alábbi határozatot hozta:

- 1.) **Enying Város Önkormányzat Képviselő-testülete, a melléklet szerinti I/22. Enying ivóvízszolgáltató rendszer-V (11-02802-1-001-00-15) víziközmű rendszer 2020-2034. évi GFT felújítási és pótlási tervét megismerte, és mint véleményezésre jogosult elfogadja.**
- 2.) **Enying Város Önkormányzat Képviselő-testülete, a melléklet szerinti I/22. Enying ivóvízszolgáltató rendszer-V (11-02802-1-001-00-15) víziközmű rendszer 2020-2034. évi GFT beruházási tervét - melyet meghatalmazás útján a víziközmű-szolgáltató készített el - megismerte és jóváhagyja.**
- 3.) **Az I/22. Enying ivóvízszolgáltató rendszer-V (11-02802-1-001-00-15) víziközmű rendszer 2020-2034. évi Gördülő Fejlesztési Terv a területrendezési tervvel és a vízgyűjtő-gazdálkodási terv településünket érintő részével összhangban van.**
- 4.) **Enying Város Önkormányzat Képviselő-testülete, a melléklet szerinti I/22. Enying ivóvízszolgáltató rendszer-V (11-02802-1-001-00-15) víziközmű rendszer 2020-2034. évi GFT-vel kapcsolatban nyilatkozik, hogy az Önkormányzat a 2019. évi víziközmű felújítási, pótlási és beruházási munkáira a korábbi évek során felhalmozott víziközmű fejlesztésre fordítandó anyagi forrással rendelkezik, melyet a 2011. évi CCIX. törvény 18.§-a alapján elkülönített számlán kezel.**

Felelős: Viplak Tibor polgármester

Határidő: azonnal

Enying, 2019. augusztus 28.

Viplak Tibor s. k.  
polgármester

Regenyei Katalin s. k.  
hitelesítő



Dr. Kóródi-Juhász Zsolt LL. M. s. k.  
jegyző

Gebula Béla Ákos s. k.  
hitelesítő

A kivonat hitelül: *UK*

# ENYING VÁROS ÖNKORMÁNYZATÁNAK KÉPVISELŐ-TESTÜLETE

## K i v o n a t

A Képviselő-testület 2019. augusztus 28. napján megtartott soron következő (rendes), nyílt ülésének jegyzőkönyvéből

### **Enying Város Önkormányzata Képviselő-testületének 284/2019. (VIII. 28.) határozata a Fejérvíz Zrt. szolgáltatóval az Enying szennyvízelvezetés és tisztítás rendszerekre vonatkozó Gördülő Fejlesztési Terv elkészítéséről:**

**Enying Város Önkormányzat Képviselő-testülete, mint az I/73. Enying város szennyvízelvezetés és tisztítás-SZV (21-02802-1-001-01-13) víziközmű rendszer ellátásért felelőse, megtárgyalta a 2020-2034. évi GFT-ről szóló napirendi pontot és az alábbi határozatot hozta:**

- 1. Enying Város Önkormányzat Képviselő-testülete, a melléklet szerinti I/73. Enying város szennyvízelvezetés és tisztítás-SZV (21-02802-1-001-01-13) víziközmű rendszer 2020-2034. évi GFT felújítási és pótlási tervét megismerte, és mint véleményezésre jogosult elfogadja.**
- 2. Enying Város Önkormányzat Képviselő-testülete, a melléklet szerinti I/73. Enying város szennyvízelvezetés és tisztítás-SZV (21-02802-1-001-01-13) víziközmű rendszer 2020-2034. évi GFT beruházási tervét - melyet meghatalmazás útján a víziközmű-szolgáltató készített el- megismerte és jóváhagyja.**
- 3. Az I/73. Enying város szennyvízelvezetés és tisztítás-SZV (21-02802-1-001-01-13) víziközmű rendszer 2020-2034. évi Gördülő Fejlesztési Terv a területrendezési tervvel és a vízgyűjtő-gazdálkodási terv településünket érintő részével összhangban van.**
- 4. Enying Város Önkormányzat Képviselő-testülete, a melléklet szerinti I/73. Enying város szennyvízelvezetés és tisztítás-SZV (21-02802-1-001-01-13) víziközmű rendszer 2020-2034. évi GFT-vel kapcsolatban nyilatkozik, hogy az Önkormányzat a 2019. évi víziközmű felújítási, pótlási és beruházási munkáira a korábbi évek során felhalmozott víziközmű fejlesztésre fordítandó anyagi forrással rendelkezik, melyet a 2011. évi CCIX. törvény 18.§-a alapján elkülönített számlán kezel.**

Felelős: Viplak Tibor polgármester  
Határidő: azonnal

Enying, 2019. augusztus 28.

Viplak Tibor s. k.  
polgármester

Dr. Kóródi-Juhász Zsolt LL. M. s. k.  
jegyző

Regenyei Katalin s. k.  
hitelesítő

Gebula Béla Ákos s. k.  
hitelesítő

A kivonat hitelül: *W*





FEJÉRVÍZ Fejér Megyei Önkormányzatok  
Víz- és Csatornamű Zártkörűen Működő  
Részvénytársaság  
8000 Székesfehérvár, Királýsor 3-15.  
Tel.: (22)535-800, fax.: (22)315-598

## FŐVÁLLALKOZÁSI SZERZŐDÉS

amely létrejött egyrészről Enying Város Önkormányzata, székhely: 8130 Enying, Kossuth L. u. 26. mint megrendelő (továbbiakban: Megrendelő), másrészről a FEJÉRVÍZ Fejér Megyei Önkormányzatok Víz- és Csatornamű Zártkörűen Működő Részvénytársaság, székhelye: 8000 Székesfehérvár, Királýsor 3-15., mint vállalkozó (továbbiakban: Fővállalkozó) között az alábbi feltételek szerint:

1.)

Fővállalkozó elvállalja a Megrendelő tulajdonában levő - 11-02802-1-001-00-15 kódszámú Enying ivóvíz szolgáltató rendszeren a 2020-2034. évi GFT- ben szereplő és a MEKH által jóváhagyott I. ütemben (2020.évi) elvégzendő fejlesztési munkákat:

### Enying ivóvíz rendszer

- Enying-Kabókapusza víműépület felújítása:	1.000.000 Ft+ÁFA
- Vascsőves bekötések kiváltása 10 db	1.000.000 Ft+ÁFA
- Földalatti tűzcsapok cseréje 4 db	1.400.000 Ft+ÁFA

**Vízmű rendszer 2020. évre mindösszesen: 3.400.000 Ft+ÁFA**

2.) Fővállalkozási díj:

Az 1.) pontban felsorolt fejlesztési munka vállalkozási díja összesen:

Átalányárban:	3.400.000 Ft
ÁFA 27%:	918.000 Ft
ÁFA-val növelten:	4.318.000 Ft

Azaz: négymillió-háromszáztizennyolcezer forint

3.) Megrendelő a pénzügyi fedezetet az e célra elkülönített számláján rendelkezésre álló pénzeszközökből biztosítja.

A fővállalkozó jogosult a munka teljesítés arányában részszámlát és végszámlát kibocsátani.

Végszámla kiállítására a sikeres műszaki átadás-átvételt követően kerül sor, melynek feltétele teljesítés igazolásként a műszaki átadás-átvételi jegyzőkönyv.

4.) Teljesítési határidő: **2021. március 31.**

- 5.) Fővállalkozót előteljesítési jog illeti meg.
- 6.) A teljesítés napjaként a felek a sikeres műszaki átadás napját tekintik.  
A Megrendelő a Fővállalkozó készre jelentésétől számított 8 napon belül köteles a műszaki átadás-átvétel napját kitűzni és az átadás-átvételi eljárást 3 napon belül befejezni.
- 7.) Megrendelő a kivitelezéshez szükséges munkaterületet munkavégzésre alkalmas állapotban 2020. év 09. 30. napjáig köteles átadni a kivitelezőnek.
- 8.) A határidő módosítás joga megilleti a Fővállalkozót minden olyan esetben, ha kötelezettségének teljesítésében rajta kívül álló okok miatt akadályoztatva van.
- 9.) A tervtől eltérő, vagy import anyag beszerzése esetén a Fővállalkozó jogosult – a Megrendelő előzetes hozzájárulása esetén – az esetleges többletköltségeit érvényesíteni.
- 10.) Pótmunkákat a Megrendelő naplóbejegyzéssel kérhet, megállapodás esetén elszámolása felmérés alapján történik, a társaság árképzése szerint. Pótmunkánál a felek a teljesítési határidőt módosítják. A tervmódosításra a fentiek az irányadók.
- 11.) Szerződésmódosítás folytán feleslegessé vált, de már megrendelt és vissza nem mondható anyagot (berendezést stb.) Megrendelő a Fővállalkozótól átveszi, annak ellenértékét megtéríti.
- 12.) Megrendelő tudomásul veszi, hogy Fővállalkozó a munkák elvégzéséhez alvállalkozó (k) bevonására jogosult.
- 13.) Fővállalkozó megbízottja:  
Név: Fazekas Lajos  
Címe: 8151 Szabadbattyán, Vasvári Pál u. 18.  
Telefon: 22/363-088
- 14.) Megrendelő képviselője:  
Név: Viplak Tibor László polgármester  
Címe: 8130 Enying, Kossuth L. u.26.  
Telefon: 22/372-002
- 15.) Amennyiben a Megrendelő véleményeltérést igazol vissza, úgy ezt a visszaigazolást új ajánlatnak kell tekinteni.
- 16.) A jelen szerződésben nem szabályozott kérdésekben a Ptk rendelkezései, valamint a gazdálkodó szervezetek vállalkozási szerződéseiről, árfolyamairól és árképzéséről szóló jogszabályok rendelkezései az irányadók. Felek a vitás kérdéseket személyes tárgyalás útján kísérlik meg rendezni. Esetleges peres eljárásnál a Székesfehérvári Járásbíróságot tekintik illetékesnek.
- 17.) Jelen szerződés a szerződő felek egybehangzó véleménye alapján cégszerű aláírásukkal ellátva jött létre.
- 18.) Adatvédelmi rendelkezések

Felek aláírásra jogosult képviselői a szerződés aláírásával tudomásul veszik és kifejezetten elfogadják, hogy a szerződő partner jogosult az aláírásra jogosult képviselőnek, valamint a szerződésben kapcsolattartóként megjelölt természetes személynek a szerződés teljesítéséhez szükséges személyes adatait nyilvántartásba venni és kezelni. A hozzájárulás az EU általános adatvédelmi rendeletének 4. cikk 2. pontja szerinti adatkezelés teljes folyamatát magában foglalja, beleértve az adatok hatóságok, tulajdonos önkormányzatok, valamint a feleket képviselő jogi képviselők részére való rendelkezésre bocsátását is, illetve az ISO által előírt beszállítói nyilvántartásba való rögzítését és kezelését.

A Fejérvíz ZRt. részletes adatvédelmi tájékoztatója [www.fejerviz.hu/adatvedelem](http://www.fejerviz.hu/adatvedelem) oldalon található.

Székesfehérvár, 2020. szeptember ....

Viplak Tibor László  
polgármester  
**Megrendelő**

FEJÉRVÍZ ZRt.  
**Fővállalkozó**

Záradék: A megállapodást Enying Város Önkormányzatának Képviselő-testülete .../2020. (...)  
számú határozatával hagyta jóvá



FEJÉRVÍZ Fejér Megyei Önkormányzatok  
Víz- és Csatornamű Zártkörűen Működő  
Részvénytársaság  
8000 Székesfehérvár, Királýsor 3-15.  
Tel.: (22)535-800, fax.: (22)315-598

## FŐVÁLLALKOZÁSI SZERZŐDÉS

amely létrejött egyrészről Enying Város Önkormányzata, székhely: 8130 Enying, Kossuth L. u. 26. mint megrendelő (továbbiakban: Megrendelő),

másrészről a FEJÉRVÍZ Fejér Megyei Önkormányzatok Víz- és Csatornamű Zártkörűen Működő Részvénytársaság, székhelye: 8000 Székesfehérvár, Királýsor 3-15., mint vállalkozó (továbbiakban: Fővállalkozó) között az alábbi feltételek szerint:

1.)

Fővállalkozó elvállalja a Megrendelő tulajdonában levő -21-02802-1-001-01-13 kódszámú. Enying város szennyvízelvezetés és tisztítás-SZV rendszeren a 2020-2034. évi GFT- ben szereplő és a MEKH által jóváhagyott I. ütemben (2020. évi) elvégzendő fejlesztési munkákat:

### Enying szennyvíz rendszer

- Szennyvíz tisztítóaknák fedlapjainak cseréje Enying, 64 sz. úton 5 db (200eFt/db)	1.000.000 Ft+ÁFA
- Telepi HOMA V 2442 T64 végátemelő szivattyúk kiváltása Flygt Concertor típusúra 2 db	5.500.000 Ft+ÁFA

**Szennyvízrendszer 2020. évre mindösszesen: 6.500.000 Ft+ÁFA**

2.) Fővállalkozási díj:

Az 1.) pontban felsorolt fejlesztési munka vállalkozási díja összesen:

Átalányárban:	6.500.000 Ft
ÁFA 27%:	1.755.000 Ft
ÁFA-val növelten:	8.255.000 Ft

Azaz: nyolcmillió-kettőszázötvenötezer forint

- 3.) Megrendelő a pénzügyi fedezetet az e célra elkülönített számláján rendelkezésre álló pénzeszközökből biztosítja.  
A fővállalkozó jogosult a munka teljesítés arányában részszámlát és végszámlát kibocsátani.  
Végszámla kiállítására a sikeres műszaki átadás-átvételt követően kerül sor, melynek feltétele teljesítés igazolásként a műszaki átadás-átvételi jegyzőkönyv.
- 4.) Teljesítési határidők:  
  
Teljesítési határidő: **2020. december 31.**
- 5.) Fővállalkozót előteljesítési jog illeti meg.
- 6.) A teljesítés napjaként a felek a sikeres műszaki átadás napját tekintik.  
A Megrendelő a Fővállalkozó készre jelentésétől számított 8 napon belül köteles a műszaki átadás-átvétel napját kitűzni és az átadás-átvételi eljárást 3 napon belül befejezni.
- 7.) Megrendelő a kivitelezéshez szükséges munkaterületet munkavégzésre alkalmas állapotban **2020 év 09. 30.** napjáig köteles átadni a kivitelezőnek.
- 8.) A határidő módosítás joga megilleti a Fővállalkozót minden olyan esetben, ha kötelezettségének teljesítésében rajta kívül álló okok miatt akadályoztatva van.
- 9.) A tervtől eltérő, vagy import anyag beszerzése esetén a Fővállalkozó jogosult – a Megrendelő előzetes hozzájárulása esetén – az esetleges többletköltségeit érvényesíteni.
- 10.) Pótmunkákat a Megrendelő naplóbejegyzéssel kérhet, megállapodás esetén elszámolása felmérés alapján történik, a társaság árképzése szerint. Pótmunkánál a felek a teljesítési határidőt módosítják. A tervmódosításra a fentiek az irányadóak.
- 11.) Szerződésmódosítás folytán feleslegessé vált, de már megrendelt és vissza nem mondható anyagot (berendezést stb.) Megrendelő a Fővállalkozótól átveszi, annak ellenértékét megtéríti.
- 12.) Megrendelő tudomásul veszi, hogy Fővállalkozó a munkák elvégzéséhez alvállalkozó (k) bevonására jogosult.
- 13.) Fővállalkozó megbízottja:  
Név: Fazekas Lajos  
Címe: 8151 Szabadbattyán, Vasvári Pál u. 18.  
Telefon: 22/363-088

- 14.) Megrendelő képviselője:  
Név: Viplak Tibor László polgármester  
Címe: 8130 Enying, Kossuth L. u. 26.  
Telefon: 22/372-002
- 15.) Amennyiben a Megrendelő véleményeltérést igazol vissza, úgy ezt a visszaigazolást új ajánlatnak kell tekinteni.
- 16.) A jelen szerződésben nem szabályozott kérdésekben a Ptk rendelkezései, valamint a gazdálkodó szervezetek vállalkozási szerződéseiről, árfolyamairól és árképzéséről szóló jogszabályok rendelkezései az irányadók. Felek a vitás kérdéseket személyes tárgyalás útján kísérik meg rendezni. Esetleges peres eljárásnál a Székesfehérvári Járásbíróságot tekintik illetékesnek.
- 17.) Jelen szerződés a szerződő felek egybehangzó véleménye alapján cégszerű aláírásukkal ellátva jött létre.
- 18.) Adatvédelmi rendelkezések

Felek aláírásra jogosult képviselői a szerződés aláírásával tudomásul veszik és kifejezetten elfogadják, hogy a szerződő partner jogosult az aláírásra jogosult képviselőnek, valamint a szerződésben kapcsolattartóként megjelölt természetes személynek a szerződés teljesítéséhez szükséges személyes adatait nyilvántartásba venni és kezelni. A hozzájárulás az EU általános adatvédelmi rendeletének 4. cikk 2. pontja szerinti adatkezelés teljes folyamatát magában foglalja, beleértve az adatok hatóságok, tulajdonos önkormányzatok, valamint a feleket képviselő jogi képviselők részére való rendelkezésre bocsátását is, illetve az ISO által előírt beszállítói nyilvántartásba való rögzítését és kezelését.

A Fejérvíz ZRt. részletes adatvédelmi tájékoztatója [www.fejerviz.hu/adatvedelem](http://www.fejerviz.hu/adatvedelem) oldalon található.

Székesfehérvár, 2020. szeptember .....

Viplak Tibor László  
polgármester  
**Megrendelő**

FEJÉRVÍZ ZRt.  
**Fővállalkozó**

Záradék: A megállapodást Enying Város Önkormányzatának Képviselő-testülete .../2020. (.....) számú határozatával hagyta jóvá.



**EGYEZTETÉSI LAP**  
Fejérvíz Zrt. 2020-2034 évi GFT Fővállalkozási szerződések megkötése

**Titkársági és Humán Iroda záradéka:**

Az előterjesztésben foglaltakat megismertem, azzal kapcsolatban észrevételem nincs/az alábbi észrevételt teszem.<sup>1</sup>

Enying, 2020. 09. 16.

  
Tóth Gabriella  
irodavezető

**Hatósági és Adóigazgatási Osztály záradéka:**

Az előterjesztésben foglaltakat megismertem, azzal kapcsolatban észrevételem nincs/az alábbi észrevételt teszem.<sup>2</sup>

Enying, 2020. 09. 16.

  
Pirmann-né Felső Marianna  
osztályvezető

**Pénzügyi Osztály Záradéka**

Az előterjesztésben foglaltakat megismertem, azzal kapcsolatban észrevételem nincs/az alábbi észrevételt teszem.<sup>3</sup>

Enying, 2020.

  
Illés József  
osztályvezető

**Műszaki Osztály záradéka:**

Az előterjesztésben foglaltakat megismertem, azzal kapcsolatban észrevételem nincs/az alábbi észrevételt teszem.<sup>4</sup>

Enying, 2020. 09. 16.

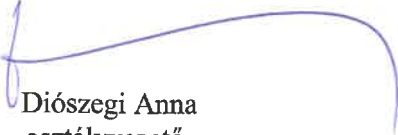
  
Diószegi Anna  
osztályvezető

<sup>1</sup> megfelelő aláhúzendó

<sup>2</sup> megfelelő aláhúzendó

<sup>3</sup> megfelelő aláhúzendó

<sup>4</sup> megfelelő aláhúzendó

**Intézményvezetői észrevétel<sup>5</sup>:**

Az előterjesztésben foglaltakat megismertem, azzal kapcsolatban *észrevételem nincs/az alábbi észrevételt teszem.*<sup>6</sup>

---

---

---

---

Enying, 2020.

intézményvezető

**Aljegyző záradéka:**

Az előterjesztésben foglaltakat megismertem, azzal kapcsolatban *észrevételem nincs/az alábbi észrevételt teszem.*<sup>7</sup>

---

---

Enying, 2020. 09. 16.

  
Dr. Földesi Dorina  
aljegyző

**Törvényességi záradék:**

Az előterjesztésben foglaltakat törvényességi szempontból megvizsgáltam, azzal kapcsolatban *törvényességi észrevételem nincs/a következő törvényességi észrevételt teszem.*<sup>8</sup>

---

---

---

---

Enying, 2020. 09. 16.

  
Dr. Bodor Katalin  
jegyző

<sup>5</sup> amennyiben az előterjesztésben az önkormányzat intézménye közvetlenül érintett, úgy az érintett intézmény vezetőjének véleménye

<sup>6</sup> megfelelő aláhúzendó

<sup>7</sup> megfelelő aláhúzendó

<sup>8</sup> megfelelő aláhúzendó

# ELŐTERJESZTÉS

Enying Város Önkormányzata Pénzügyi és Településfejlesztési Bizottságának  
2020. szeptember 21. napján tartandó soron következő (rendes) nyílt ülésére  
és

a Képviselő-testület 2020. szeptember 21. napján tartandó soron kívüli (rendkívüli) nyílt ülésére

Tárgy: Fejérvíz Zrt. 2021-2035. évi Gördülő Fejlesztési Tervének elfogadása

Előterjesztő: Viplak Tibor polgármester  
Készítette: Zsiga Attila műszaki referens

A PTFB döntés elfogadásához szükséges többség típusa: **egyszerű** / minősített  
A szavazás módja: **nyílt**/ titkos

A Képviselő-testület döntés elfogadásához szükséges többség típusa: egyszerű/ **minősített**  
A szavazás módja: **nyílt**/ titkos

## Tisztelt Bizottság és Képviselő-testület!

Ezúton terjesztem a döntéshozók elé a Fejérvíz Zrt. (továbbiakban: Szolgáltató), *ivóvízszolgáltató rendszer és szennyvízelvezetés és tisztítási rendszer* 2021-2035. évi Gördülő Fejlesztési Tervével (továbbiakban: GFT) kapcsolatos dokumentumokat megismerésre, elfogadásra.

### 1. Előzmények

A víziközmű-szolgáltatásról szóló 2011. évi CCIX. törvény (továbbiakban: Vksztv.) 11. §-ban előírt Gördülő Fejlesztési Terv (továbbiakban: GFT) **felújítási és pótlási tervzetét a víziközmű-szolgáltató, a beruházási tervrészt az ellátásért felelős** készíti el és jóváhagyásra benyújtja minden év szeptember 30-ig a Magyar Energetikai és Közmű-szabályozási Hivatalhoz (továbbiakban: Hivatal).

A Szolgáltató a korábbi évekhez hasonlóan, a megküldött Meghatalmazás szerint, a GFT készítéseiben és benyújtásaiban, valamint a jóváhagyási eljárásokban képviseli Enying Város Önkormányzatát.

A fentiek alapján a Szolgáltató megküldte az Önkormányzat részére, mint ellátásért felelős/ellátásért felelősök nevében eljárónak a 2021-2035. évi felújítási és pótlási terv, valamint a beruházási terv táblázatait. A **tervek véleményezésére** a tervrész kézhezvételétől számítva 30 nap áll rendelkezésre.

A Szolgáltató csak akkor tud eljárni az Önkormányzat nevében, amennyiben a Meghatalmazáson kívül a Testületi Határozatot határidőn belül Szolgáltatónak visszajuttatja.

Ha a Szolgáltató által küldött táblázatokban felsorolt műszaki tartalom elfogadásra kerül, a Testületi elfogadó határozatot cégkapun keresztül, elektronikus aláírással ellátva a Szolgáltató részére el kell küldeni, aki a Magyar Energetikai és Közmű-szabályozási Hivatalhoz benyújtja 2020. szeptember 30-ig.

A GFT 2020. szeptember 30-i határidőig történő benyújtásának elmaradása esetén a Hivatal a Vksztv. 40/B §.-a értelmében bírságot szabhat ki.

Ha a MEKH elfogadja a GFT-t, megküldi az erről szóló Határozatát.

A Szolgáltató az alábbi 2021-2035. évi GFT tervrészeket és mellékleteit készítette el:

- **Enying - Kabókapusztá: I/22. Enying ivóvízszolgáltató rendszer -V (11-02802-1-001-00-15)** elnevezésű vízi-közmű rendszer: felújítási és pótlási terv, valamint a beruházási terv táblázatai,
- **Enying: I/73. Enying város szennyvízelvezetés és tisztítás-SZV (21-02802-1-001-01-13)** vízi közmű rendszer: felújítási és pótlási terv, valamint a beruházási terv táblázatai.

Kérem a Tisztelt Képviselőket, hogy a fentieket figyelembe véve az előterjesztést megtárgyalni és a mellékelt elfogadó határozati javaslatról dönteni szíveskedjenek.

## **2. Jogszabályi hivatkozások:**

- Magyarország Helyi Önkormányzatairól szóló 2011. évi CLXXXIX. törvény
- A képviselő-testület és szervei szervezeti és működési szabályzatáról szóló 15/2019. (X.31.) önkormányzati rendelet
- A vízi közműszolgáltatásról szóló 2011. évi CCIX törvény

**3. Költségkihatások:** Az önkormányzat a korábbi évek során felhalmozott víziközmű fejlesztésre fordítandó anyagi forrással rendelkezik, melyet a 2011. évi CCIX. törvény 18. §- a alapján elkülönített számlán kezel.

## **4. melléklet**

- határozati javaslat
- I.22 Enying V kísérőlevél
- I.22 Enying V beruházás
- I.22 Enying V felújítás
- I.22 Enying V kivonat
- I.73 Enying SZV kísérőlevél
- I.73 Enying SZV beruházás
- I.73 Enying SZV felújítás
- I.73 Enying SZV kivonat

Enying, 2020. szeptember 11.

Tisztelettel:

Viplak Tibor  
polgármester s. k.

**HATÁROZATI JAVASLAT I.**  
(bizottság részére)

**Enying Város Önkormányzata Pénzügyi és Településfejlesztési Bizottságának .../2020. (IX. 21.) határozata a Fejérvíz Zrt. I/22. Enying ivóvízszolgáltató rendszer 2021-2035. évi Gördülő Fejlesztési Tervének elfogadása:**

Enying Város Önkormányzatának Pénzügyi és Településfejlesztési Bizottsága az alábbi határozati javaslatot terjeszti a Képviselő-testület elé elfogadásra:

*„A képviselő-testület*

*Enying Város Önkormányzat Képviselő-testülete, mint az I/22. Enying ivóvízszolgáltató rendszer-V (11-02802-1-001-00-15) víziközmű rendszer ellátásért felelőse, megtárgyalta a 2021-2035. évi GFT-ről szóló napirendi pontot és az alábbi határozatot hozta:*

- 1. Enying Város Önkormányzat Képviselő-testülete, a melléklet szerinti I/22. Enying ivóvízszolgáltató rendszer-V (11-02802-1-001-00-15) víziközmű rendszer 2021-2035. évi GFT felújítási és pótlási tervét megismerte, és mint véleményezésre jogosult elfogadja.*
- 2. Enying Város Önkormányzat Képviselő-testülete, a melléklet szerinti I/22. Enying ivóvízszolgáltató rendszer-V (11-02802-1-001-00-15) víziközmű rendszer 2021-2035. évi GFT beruházási tervét - melyet meghatalmazás útján a víziközmű-szolgáltató készített el, megismerte és jóváhagyja.*
- 3. Az I/22. Enying ivóvízszolgáltató rendszer-V (11-02802-1-001-00-15) víziközmű rendszer 2021-2035. évi Gördülő Fejlesztési Terv a területrendezési tervvel és a vízgyűjtő-gazdálkodási terv településünket érintő részével összhangban van.*
- 4. Enying Város Önkormányzat Képviselő-testülete, a melléklet szerinti I/22. Enying ivóvízszolgáltató rendszer-V (11-02802-1-001-00-15) víziközmű rendszer 2021-2035. évi GFT-vel kapcsolatban nyilatkozik, hogy az Önkormányzat a 2021. évi víziközmű felújítási, pótlási és beruházási munkáira a korábbi évek során felhalmozott víziközmű fejlesztésre fordítandó anyagi forrással rendelkezik, melyet a 2011. évi CCIX. törvény 18.§-a alapján elkülönített számlán kezel.*

*Felelős: Viplak Tibor polgármester*

*Határidő: azonnal”*

ÉS

**HATÁROZATI JAVASLAT II.**  
(bizottság részére)

**Enying Város Önkormányzata Pénzügyi és Településfejlesztési Bizottságának a Fejérvíz Zrt. I/73. Enying szennyvízelvezetés és tisztítás 2021-2035. évi Gördülő Fejlesztési Tervének elfogadása:**

Enying Város Önkormányzatának Pénzügyi és Településfejlesztési Bizottsága az alábbi határozati javaslatot terjeszti a Képviselő-testület elé elfogadásra:

„A képviselő-testület:

1. *Enying Város Önkormányzat Képviselő-testülete, a melléklet szerinti I/73. Enying város szennyvízelvezetés és tisztítás-SZV (21-02802-1-001-01-13) víziközmű rendszer 2021-2035. évi GFT felújítási és pótlási tervét megismerte, és mint véleményezésre jogosult elfogadja.*
2. *Enying Város Önkormányzat Képviselő-testülete, a melléklet szerinti I/73. Enying város szennyvízelvezetés és tisztítás-SZV (21-02802-1-001-01-13) víziközmű rendszer 2021-2035. évi GFT beruházási tervét - melyet meghatalmazás útján a víziközmű-szolgáltató készített el-megismerte és jóváhagyja.*
3. *Az I/73. Enying város szennyvízelvezetés és tisztítás-SZV (21-02802-1-001-01-13) víziközmű rendszer 2021-2035. évi Gördülő Fejlesztési Terv a területrendezési tervvel és a vízgyűjtő-gazdálkodási terv településünket érintő részével összhangban van.*
4. *Enying Város Önkormányzat Képviselő-testülete, a melléklet szerinti I/73. Enying város szennyvízelvezetés és tisztítás-SZV (21-02802-1-001-01-13) víziközmű rendszer 2021-2035. évi GFT-vel kapcsolatban nyilatkozik, hogy az Önkormányzat a 2021. évi víziközmű felújítási, pótlási és beruházási munkáira a korábbi évek során felhalmozott víziközmű fejlesztésre fordítandó anyagi forrással rendelkezik, melyet a 2011. évi CCIX. törvény 18.§-a alapján elkülönített számlán kezel.*

*Felelős: Viplak Tibor polgármester*

*Határidő: azonnal”*

**HATÁROZATI JAVASLAT I.**  
**(Képviselő-testület részére)**

**Enying Város Önkormányzata Képviselő-testületének .../2020. (IX. 21.) határozata a Fejérvíz Zrt. I/22. Enying ivóvízszolgáltató rendszer 2021-2035. évi Gördülő Fejlesztési Tervének elfogadása:**

A képviselő-testület

Enying Város Önkormányzat Képviselő-testülete, mint az I/22. Enying ivóvízszolgáltató rendszer-V (11-02802-1-001-00-15) víziközmű rendszer ellátásért felelőse, megtárgyalta a 2021-2035. évi GFT-ről szóló napirendi pontot és az alábbi határozatot hozta:

1. Enying Város Önkormányzat Képviselő-testülete, a melléklet szerinti I/22. Enying ivóvízszolgáltató rendszer-V (11-02802-1-001-00-15) víziközmű rendszer 2021-2035. évi GFT felújítási és pótlási tervét megismerte, és mint véleményezésre jogosult elfogadja.
2. Enying Város Önkormányzat Képviselő-testülete, a melléklet szerinti I/22. Enying ivóvízszolgáltató rendszer-V (11-02802-1-001-00-15) víziközmű rendszer 2021-2035. évi GFT beruházási tervét - melyet meghatalmazás útján a víziközmű-szolgáltató készített el, megismerte és jóváhagyja.
3. Az I/22. Enying ivóvízszolgáltató rendszer-V (11-02802-1-001-00-15) víziközmű rendszer 2021-2035. évi Gördülő Fejlesztési Terv a területrendezési tervvel és a vízgyűjtő-gazdálkodási terv településünket érintő részével összhangban van.
4. Enying Város Önkormányzat Képviselő-testülete, a melléklet szerinti I/22. Enying ivóvízszolgáltató rendszer-V (11-02802-1-001-00-15) víziközmű rendszer 2021-2035. évi GFT-vel kapcsolatban nyilatkozik, hogy az Önkormányzat a 2021. évi víziközmű felújítási, pótlási és beruházási munkáira a korábbi évek során felhalmozott víziközmű fejlesztésre fordítandó anyagi forrással rendelkezik, melyet a 2011. évi CCIX. törvény 18.§-a alapján elkülönített számlán kezel.

Felelős: Viplak Tibor polgármester

Határidő: azonnal

ÉS

**HATÁROZATI JAVASLAT II.  
(Képviselő-testület részére)**

**Enying Város Önkormányzata Képviselő-testületének.../2020. (IX. 21.) határozata a Fejérvíz Zrt. I/73. Enying szennyvízelvezetés és tisztítás 2021-2035. évi Gördülő Fejlesztési Tervének elfogadása:**

A képviselő-testület:

1. Enying Város Önkormányzat Képviselő-testülete, a melléklet szerinti I/73. Enying város szennyvízelvezetés és tisztítás-SZV (21-02802-1-001-01-13) víziközmű rendszer 2021-2035. évi GFT felújítási és pótlási tervét megismerte, és mint véleményezésre jogosult elfogadja.
2. Enying Város Önkormányzat Képviselő-testülete, a melléklet szerinti I/73. Enying város szennyvízelvezetés és tisztítás-SZV (21-02802-1-001-01-13) víziközmű rendszer 2021-2035. évi GFT beruházási tervét - melyet meghatalmazás útján a víziközmű-szolgáltató készített el-megismerte és jóváhagyja.
3. Az I/73. Enying város szennyvízelvezetés és tisztítás-SZV (21-02802-1-001-01-13) víziközmű rendszer 2021-2035. évi Gördülő Fejlesztési Terv a területrendezési tervvel és a vízgyűjtő-gazdálkodási terv településünket érintő részével összhangban van.
4. Enying Város Önkormányzat Képviselő-testülete, a melléklet szerinti I/73. Enying város szennyvízelvezetés és tisztítás-SZV (21-02802-1-001-01-13) víziközmű rendszer 2021-2035. évi GFT-vel kapcsolatban nyilatkozik, hogy az Önkormányzat a 2021. évi víziközmű felújítási, pótlási és beruházási munkáira a korábbi évek során felhalmozott víziközmű fejlesztésre fordítandó anyagi forrással rendelkezik, melyet a 2011. évi CCIX. törvény 18.§-a alapján elkülönített számlán kezel.

Felelős: Viplak Tibor polgármester

Határidő: azonnal



FEJÉRVÍZ ZRT



FEJÉRVÍZ Fejér Megyei Önkormányzatok Víz- és Csatornamű Zártkörűen  
Működő Részvénytársaság

8000 Székesfehérvár, Királysor 3-15. Telefon: (22) 535-800, fax: (22) 315-598

Enying Város Önkormányzat

Viplak Tibor László polgármester úr részére

Enying  
Kossuth L. u. 26.  
8130



levelük száma:

ügyintézőjük:

levelünk száma: FV/8796-2/2020

ügyintézőnk: Matolcsi Györgyné



dátum: 2020. július 29.

Tárgy: **I/22. Enying ivóvízszolgáltató rendszer-V** elnevezésű víziközmű rendszer 2021-2035. évi  
Gördülő Fejlesztési Terve (GFT)

Tisztelt Polgármester Úr!

### A GFT elkészítésére és benyújtásra kötelezett személtre

**Enying-Kabókapusza** település tulajdonában lévő **I/22. Enying ivóvízszolgáltató rendszer-V (11-02802-1-001-00-15)** víziközmű rendszer ellátásért felelős/ eljárásért felelősök nevében eljárót tájékoztatjuk, hogy a víziközmű szolgáltatásról szóló 2011. évi CCIX. törvény (Vksztv.) 11.§ (1) bekezdése rendelkezik arról, hogy a víziközmű-szolgáltatás hosszú távú biztosíthatósága érdekében - a fenntartható fejlődés szempontjaira tekintettel - víziközmű-rendszereknént tizenöt éves időtávra Gördülő Fejlesztési Tervet ( a továbbiakban:GFT) kell készíteni.

A Vksztv. 11.§ (2) bekezdése szerint, a GFT **felújítási és pótlási** tervrészét a **víziközmű-szolgáltató**, a **beruházási tervrész**t az **ellátásért felelős** készíti el és jóváhagyásra benyújtja **minden év szeptember 30-ig** a Magyar Energetikai és Közmű-szabályozási Hivatalhoz (továbbiakban: Hivatal).

Társaságunk a korábbi évekhez hasonlóan, a GFT készítésében és benyújtásában, valamint a jóváhagyási eljárásban képviseli az önkormányzatot, a Fejérvíz Zrt. és az Önkormányzat között létrejött Meghatalmazás szerint.

A fentiek alapján mellékelten megküldjük az Önkormányzat részére, mint ellátásért felelősnek/ellátásért felelősök nevében eljárónak a **2021-2035. évi felújítási és pótlási terv**, valamint a **beruházási terv táblázatait**, melyek Társaságunk javaslatait tartalmazzák.

### Véleményezési határidők

A Vksztv. 11.§ (4) pontja értelmében, az ellátásért felelős/ellátásért felelősök nevében eljáró vagy a víziközmű-szolgáltató, aki nem minősül az adott víziközmű-rendszerre vonatkozó felújítási és pótlási

vagy beruházási tervrész benyújtására kötelezettek, a tervrész tartalmára nézve véleményezési joggal rendelkezik. A **véleményezésre** a tervrész kézhezvételétől számítva **30 nap** áll rendelkezésre.

(Amennyiben releváns: Az ellátásért felelősök nevében eljáró az 58/2013.(II.27.) Korm. rendelet 90/B.§. (2) bekezdése szerint az általa képviselt önkormányzatoknak legalább **15 napos véleményezési határidőt** biztosít.)

**Felújítási és pótlási tervrész** esetében a víziközmű-szolgáltatónak kell egyértelműen bizonyítania, hogy a véleményezési határidőket betartva időben megküldte véleményezésre a tervrészt. Amennyiben ezt bizonyítani tudja, a tervrészt elfogadottnak tekintheti.

**Beruházási tervrész** esetében csak akkor tud eljárni a víziközmű-szolgáltató az Önkormányzat nevében, amennyiben a meghatalmazáson kívül a **Testületi Határozatot határidőn belül a Szolgáltatónak visszajuttatja**. Amennyiben az említett iratanyagot a FEJÉRVÍZ Zrt.-nek nem vagy határidőn túl küldik meg, a Beruházási tervrész benyújtására a Szolgáltató nem jogosult, ebben az esetben az Önkormányzatnak kell benyújtani a Magyar Energetikai és Közmű-szabályozási Hivatalhoz.

### Eljárási díjak

2018. január 01-től a GFT jóváhagyásáért fizetendő igazgatási szolgáltatási díj mértéket az 1/2014. (III.4.) MEKH rendelet valamint a 13/2015. (III.31.) BM rendelet szabályozza.

A fizetendő igazgatási szolgáltatási **díj mértéke tervrészenként** (külön felújítás, pótlás és külön beruházási tervrész)

- a Hivatal részére fizetendő felhasználói egyenérték alapú tételből (min. 2x15000,- Ft) és
- az illetékes katasztrófavédelmi igazgatóság részére fizetendő (2x18300,-Ft) tételből áll.

Az **eljárási díjak** megfizetése a 2011. évi törvény CCIX. törvény 18.§. szerint **az ellátásért felelős önkormányzat által az elkülönített számlán kezelt, a víziközmű-szolgáltatási díjban képződött használati díjból finanszírozható**. A 2019-ben benyújtott GFT eljárás díjait a Fejérvíz ZRt. előre megfinanszírozta.

Az eljárás díjról számlát nem áll módunkban kiállítani, kérjük, hogy jelen levelünk és a mellékelt kimutatás alapján, a törvényi kötelezettségüknek eleget téve, szíveskedjenek az **eljárási díjakat megtéríteni, átutalni**.

Víziközmű rendszer megnevezése:		I/22. Enying ivóvízszolgáltató rendszer-V	
GFT benyújtási éve		2019-ben befizetendő	2020-ban befizetendő
Eljárási díjak (felújítás, pótlás+beruházás)	MEKH	30 000	30 000
	Katasztrófavédelem	36 600	36 600
<b>Befizetendő díj mindösszesen:</b>		<b>133 200</b>	

**Az eljárás díjak megfizetése és annak igazolása, feltétele a GFT benyújthatóságának.**

Amennyiben a megküldött táblázatokban felsorolt műszaki tartalmat elfogadják, a **testületi határozattal** megerősített véleményüket, valamint a **Fejérvíz ZRt. részére történő utalást igazoló banki kivonat**ot

### **cégkapun keresztül, elektronikus aláírással ellátva 2020. szeptember 11-ig**

kérjük részünkre megküldeni, mert a MEKH 2018 évtől kizárólag ezt a benyújtási formát fogadja el.

A GFT 2020. szeptember 30-i határidőig történő benyújtásának elmaradása esetén a Hivatal a Vksztv. 40/B §.-a értelmében bírságot szabhat ki.

### **Tájékoztatás a GFT elfogadását követő munkamenetről**

A 2021-2035. évi GFT táblázataiban betervezett munkafolyamatok az egyéb kiegészítő dokumentumokkal együtt – köztük az Önkormányzat GFT-t elfogadó Határozatával - 2020. szeptember 30-ig benyújtásra kerülnek a MEKH-hez. Amennyiben a MEKH elfogadja a GFT-t és megküldi az erről szóló Határozatát a **GFT-ben 2021. évre betervezett munkákat a megadott műszaki tartalommal el kell végezni.**

A GFT teljes műszaki tartalmát és a MEKH elfogadó Határozatát a FEJÉRVÍZ Zrt. minden évben elektronikus formában megküldi az Önkormányzatnak. Ezt követően kerülnek kiküldésre bérüzemeltetett víziközművek esetén a Fővállalkozási Szerződések az elfogadott műszaki tartalommal.

Az önkormányzat és a MEKH által elfogadott, határozattal rendelkező műszaki tartalomtól eltérni, módosítani csak a MEKH részére megküldött, indoklással alátámasztott Módosítási kérelemmel lehet, az 58/2013.(II.27.) Korm. rendelet (a továbbiakban: Vhr.) alapján. **A módosítás igazgatási szolgáltatási- és eljárási díj köteles**, melynek mértéket az 1/2014. (III.4.) MEKH rendelet valamint a 13/2015. (III.31.) BM rendelet szabályozza.

Amennyiben a FEJÉRVÍZ Zrt. az Önkormányzattal nem tudja megkötni a Fővállalkozási Szerződést és nem tudja elvégezni a betervezett munkákat, azt minden esetben jelenteni kell a MEKH-nek.

A Vksztv. 40/B §.(1) cb) pontja értelmében, víziközmű-védelmi bírság szabható ki, ha az ellátásért felelős vagy a víziközmű-szolgáltató a Hivatal által jóváhagyott felújítási és pótlási tervrészben, vagy a beruházási tervrészben foglalt feladatokat nem vagy csak részben hajtja végre.

Az Önkormányzatnak joga van más vállalkozóval is elvégeztetni a GFT-ben megjelölt munkákat az alábbiak figyelembe vételével:

- *a felújítási és pótlási tervrészben jóváhagyott feladatok végrehajtására a Víziközmű-szolgáltató, a beruházási tervrészben jóváhagyott feladatok végrehajtására az ellátásért felelős jogosult és köteles.*
- *az elvégzett feladatok megvalósítását, műszaki gazdasági és jogi eseményeit, adatait- a hatályos számviteli szabályok szerint – dokumentálni szükséges.*
- *A felújítási és pótlási tervrész végrehajtása során kizárólag azon feladatok számolhatók el, melyek **nem minősülnek** a számvitelről szóló 2000. évi C. törvény 3.§ (4) bekezdésének 9. pontja szerinti **karbantartásnak**. (A GFT-ben előírt, felújítás-pótlás ill. beruházás végezhető el, javítás nem!).*

- A Vksztv. 11§. (5) pontja értelmében amennyiben a víziközmű-szolgáltató nem kivitelezője a beruházásnak vagy felújítási és pótlási munkáknak, **joga és kötelezettsége**, hogy közreműködjön és szakmai álláspontját kifejtse a fejlesztési munka műszaki tartalmának meghatározása és a kivitelezés szakszerűsége kérdésében.

Mellékletek, melyek megküldése e-mailen szerkeszthető formában történik:

- I.-III. ütem Beruházási terv javaslat
- I.-III. ütem Felújítási, Pótlási terv javaslat
- Határozat minta a 2021-2035.évi GFT. elfogadásáról

Tisztelettel:

  
Rácskaj András  
műszaki vezérigazgató-helyettes

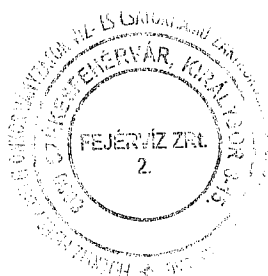

  
Staudt István  
üzemeltetési főmérnök

Kapják: Címzett (e-papíron továbbítandó), Irattár  
Elektronikusan kapják: Üzemvitel, Kőszárhegyi Üm.

2020 JÚL 20.



FEJÉRVÍZ Fejér Megyei Önkormányzatok  
Víz- és Csatornamű Zártkörűen Működő  
Részvénytársaság  
8000 Székesfehérvár, Királýsor 3-15.  
Tel.: (22)535-800, fax.: (22)315-598

Gördülő fejlesztési terv a 2021 - 2035 időszakra

**BERUHÁZÁSOK ÖSSZEFOGLALÓ TÁBLÁZATA**

Ellátásért felelős:	<b>Enying Város Önkormányzata</b>	
A tervet benyújtó szervezet megnevezése:	ellátásért felelős / ellátásért felelősök képviselője / <u>víziközmű-szolgáltató</u> *	
Víziközmű-szolgáltató megnevezése:	Fejérvíz Zrt	
Víziközmű-szolgáltatási ágazat megnevezése:	Közműves ivóvízellátás	
Üzemeltetés formája:	Bérüzemeltetés	
Víziközmű-rendszer kódja, megnevezése: **	11-02802-1-001-00-15	I/22. Enying Ivóvíz Szolgáltató Rendszer-V Enying, Enying-Kabókapusztá)

Tervezett éves forrás 2021 év:

220 000

eFt

**Bérleti díj/ Állami támogatás-Önkormányzati forrás/Egyéb**

Tervezett költség 2021 év:

220 000

eFt

Tartalék, hiány:

0

eFt

Fontossági sorrend	Beruházás megnevezése	Vízjogi engedély köteles-e beruházás	Az érintett ellátásért felelős(ök) megnevezése	Tervezett nettó költség	Forrás megnevezése***	Megvalósítás várható időtartama		Tervezett időtáv****		
				(eFt)		Kezdés	Befejezés	Rövid	Közép	Hosszú
1.	Vízminőség-javító program * kivitelezése	igen	Enying Város Önkormányzata	220 000	EU-s és állami támogatás	2021.	2021.	x		
2.	Települések központba történő bejelzésének megvalósítása, villamos és irányítástechnikai fejlesztéssel ill. kiépítéssel.	nem	Enying Város Önkormányzata	9 500	Önkormányzati forrás+Állami támogatás	2022.	2022.		x	
3.	Ágvezeték megszüntetése gerincezeték meghosszabbítással Széchenyi u. 160 m	igen	Enying Város Önkormányzata	4 800	Önkormányzati forrás	2022.	2022.		x	
4.	Online vízminőség mérő műszer, bejelzéssel	nem	Enying Város Önkormányzata	3 000	Önkormányzati forrás	2023.	2023.		x	
5.	Ágvezeték megszüntetése gerincezeték meghosszabbítással, Táncsics-Móricz-József u. 240m	igen	Enying Város Önkormányzata	7 200	Önkormányzati forrás	2024.	2024.		x	
6.	Ivóvízhálózat bővítése önkormányzati igények szerint 200fm	igen	Enying Város Önkormányzata	8 000	Önkormányzati forrás	2026.	2027.			x
	*A 1084/2016.(II.29.) Korm.határozata alapján a KEHOP-2.1.3-15-2017-00037 azonosító jelű "Enying ivóvízminőség-javító program" projekt támogatási kerete: 220 000 000Ft									

Fejlesztési ütem	Tervezett feladatok nettó költsége a teljes ütem tekintetében (eFt)	Rendelkezésre álló források számszerűsített értéke a teljes ütem tekintetében (eFt)
I. ütem	220 000	220 000
II. ütem	24 500	-
III. ütem	8 000	-

\* a megfelelő szövegrészt aláhúzással kell jelölni

\*\* a Hivatal által a működési engedélyben megállapított VKR-kód

\*\*\* amennyiben pénzügyi forrás az adott feladat elvégzésére nem áll rendelkezésre, ezt jelölni kell "forráshiány" kifejezéssel

\*\*\*\* a megfelelő időtávot x-el kell jelölni



FEJÉRVÍZ Fejér Megyei Önkormányzatok  
Víz- és Csatornamű Zártkörűen Működő  
Részvénytársaság  
8000 Székesfehérvár, Királyisor 3-15.  
Tel.: (22)535-800, fax.: (22)315-598

Gördülő fejlesztési terv a 2021 - 2035 időszakra

FELÚJÍTÁSOK ÉS PÓTLÁSOK ÖSSZEFOGLALÓ TÁBLÁZATA

Ellátásért felelős:	Enying Város Önkormányzata	
A tervet benyújtó szervezet megnevezése:	ellátásért felelős / ellátásért felelősök képviselője / víziközmű-szolgáltató *	
Víziközmű-szolgáltató megnevezése:	Fejérvíz Zrt	
Víziközmű-szolgáltatási ágazat megnevezése:	Közműves ivóvízellátás	
Üzemeltetés formája:	Bérezemeltetés	
Víziközmű-rendszer kódja, megnevezése: **	11-02802-1-001-00-15	I/22. Enying Ivóvíz Szolgáltató Rendszer-V Enying, Enying-Kabókapusztja)

Tervezett éves forrás 2021 év: 21 641 eFt Éves bérleti díj: 10 639 eFt  
Tervezett költség 2021 év: 12 100 eFt Előző évi tervezett költség: 3 400 eFt  
Tartalék, hiány: 9 541 eFt Önkormányzati tartalék forrás: 14 402 eFt Előző évi GFT alapján

Fontossági sorrend	Felújítás és pótlás megnevezése	Vízjogi engedély köteles-e felújítás, pótlás	Az érintett ellátásért felelős(ök) megnevezése	Tervezett nettó költség (eFt)	Forrás megnevezése***	Megvalósítás várható időtartama		Tervezett időtáv****		
						Kezdés	Befejezés	Rövid	Közép	Hosszú
1.	A rendkívüli helyzetből adódó azonnali feladatok elvégzésére a ténylegesen rendelkezésre álló összeg 15%-a:		Enying város Önkormányzata	3 246	Bérleti díj	2021.	2021.	x		
2.	Vízműtelep vagyónvédelmi riasztórendszerének fejlesztése	nem	Enying város Önkormányzata	400	Bérleti díj	2021. január	2021. december	x		
3.	Tűzcsepverék esomópont felújítással (10 db)	nem	Enying város Önkormányzata	4 500	Bérleti díj	2021. január	2021. december	x		
4.	Hálózati tolózárcserék (10 db)	nem	Enying város Önkormányzata	800	Bérleti díj	2021. január	2021. december	x		
5.	Vízminőség-javító program * keretében az állami forrás terhére elvégzendő munkák	igen	Enying város Önkormányzata	Beruházásnál elszámolva (vízminőség javító program terhére) 12000+10000	EU-s Állami támogatás	2021.január	2021. december	x		
	Vízvezeték cseréje Bástya u. - Petőfi u. (vízmű-Bajcsy u. közötti szakasz) NA 150 aszbesztcement vezeték D 200 KPE vezetékre 375fm									
6.	<b>Hálózatrekonstrukcióhoz tervdokumentáció készítése (Tervezői árajánlat alapján a betervezett költség pontosítandó):</b> 1. Enying, Dózsa Gy. u. 79-Balatonbozsokig NA280 KM PVC vízvezeték 580m 2. Enying, Petőfi s. u. 54-89. között NA150 ac. vízvezeték 385m 3. Enying, Dózsa Gy. u-Bástya u.vízműtől a Petőfi utcáig NA150 ac. vízvezeték 320m 4. Enying-Balatonbozsok, Fő u. 2-34. között NA200 KMPVC vízvezeték 535m	A tervdokumentáció műszaki tartalmától függően.	Enying Város Önkormányzata	3 500	Bérleti díj, pályázati forrás	2021.január	2021. december	x		
7.	Területrendezés (szolgalmi munkarészek készítése) a vagyónértékelés során feltárt olyan területekről, ahol a vízközmű létesítményekkel érintett terület tulajdonosa nem az ellátásért felelős önkormányzat. A költség előirányzat, mely a tárgyévben a műszaki tartalom ismeretében kerül pontosításra!	nem	Enying Város Önkormányzata	400	Bérleti díj	2021. január	2021. december	x		
8.	Nyilvántartásban nem szereplő önkormányzati tulajdonú közművezetékek geodéziai bemérése az eközmű törvénnyel összhangban. Bekötések bemérése kb. 500 db	nem	Enying Város Önkormányzata	2500	Bérleti díj	2021. január	2021. december	x		

9.	Hálózati szivattyúk kiváltása korszerűbb típusra 1 db/év	nem	Enying város Önkormányzata	4 000	Bérleti díj	2022.	2024.		x	
10.	Műszeres vizsgálat, kompresszorozás Enying Kutak 4db	nem	Enying város Önkormányzata	6 000	Bérleti díj	2022.	2024.		x	
11.	Búvárszivattyú beszerzése, cseréje Enying Kutak 2db	nem	Enying város Önkormányzata	2 000	Bérleti díj	2022.	2023.		x	
12.	Nyilvántartásban nem szereplő önkormányzati tulajdonú közművezetékek geodéziai bemérése az eközmű törvénnyel összhangban. Bekötések bemérése kb. 1565 db	nem	Enying város Önkormányzata	7825	Bérleti díj	2022.	2024.		x	
13.	Vízminőség javító promramhoz kapcsolódó hálózatrekonstrukciós munkák: 2055,0fm D110 KPE, 1760,0fm D160 KPE vezeték építésének tervezése Bővebb műszaki tartalom a műszaki leírásban található.	A tervdokumentáció műszaki tartalmától függően.	Enying város Önkormányzata	6 600	Önkormányzati és Állami forrás	2022.	2022.		x	
14.	<b>Hálózatrekonstrukcióhoz tervdokumentáció készítése:</b> 5. Enying-Balatonbozsok, Kertalja utcaNA200 KMPVC vízvezeték 85m 6. Enying, Petőfi u. 1-35. Liszt F. utcáig NA150 ac. vízvezeték 400m 7. Enying, Liszt F. u. utca Petőfi -Simmelweis között NA150 ac.vízvezeték 300m 8. Enying, Semmelweis utca Liszt F. u. - víztorony között NA150 ac.vízvezeték 580m	A tervdokumentáció műszaki tartalmától függően.	Enying Város Önkormányzata	2 800	Bérleti díj, pályázati forrás	2022.	2022.		x	
15.	<b>Hálózatrekonstrukció keretében vezetékjavítás:</b> 1. Enying, Dózsa Gy. u. 79-Balatonbozsokig NA280 KM PVC vízvezeték 580m 2. Enying, Petőfi s. u. 54-89. között NA150 ac. vízvezeték 385m 3. Enying, Dózsa Gy. u-Bástya u.vízműtől a Petőfi utcáig NA150 ac. vízvezeték 320m 4. Enying-Balatonbozsok, Fő u. 2-34. között NA200 KMPVC vízvezeték 535m 5. Enying-Balatonbozsok, Kertalja utcaNA200 KMPVC vízvezeték 85m 6. Enying, Petőfi u. 1-35. Liszt F. utcáig NA150 ac. vízvezeték 400m 7. Enying, Liszt F. u. utca Petőfi -Simmelweis között NA150 ac.vízvezeték 300m 8. Enying, Semmelweis utca Liszt F. u. - víztorony között NA150 ac.vízvezeték 580m	A tervdokumentáció műszaki tartalmától függően.	Enying Város Önkormányzata	160 000	pályázati forrás, állami támogatás	2022.	2024.		x	
16.	Vízminőség javító promramhoz kapcsolódó hálózatrekonstrukciós munkák: 2055,0fm D110 KPE, 1760,0fm D160 KPE vezetéképítés, tolózárok beépítésével Bővebb műszaki tartalom a műszaki leírásban található.	A tervdokumentáció műszaki tartalmától függően.	Aba Város Önkormányzata	132 000	Forráshiány	2022.	2024.		x	
17.	Vízműtelep épület, építményeinek felújítása Enying 3db	nem	Enying Város Önkormányzata	5 000	Bérleti díj	2029.	2030.			x
18.	Vízműtelep gép, berendezéseinek felújítása Enying 3db	nem	Enying Város Önkormányzata	1 500	Bérleti díj	2028.	2027.			x
19.	Vízműtelep gép, berendezéseinek pótlása Enying 3db	nem	Enying Város Önkormányzata	3 000	Bérleti díj	2031.	2032.			x
20.	Vízműtelep irányítástechnikájának, energiaellátásának felújítása Enying 2db	nem	Enying Város Önkormányzata	5 000	Bérleti díj	2026.	2027.			x
21.	Vízkezelő létesítmények gép, berendezéseinek pótlása Enying 1db	nem	Enying Város Önkormányzata	400	Bérleti díj	2026.	2026.			x
22.	Vízkezelő létesítmények irányítástechnikájának, energiaellátásának felújítása Enying 2db	nem	Enying Város Önkormányzata	400	Bérleti díj	2026.	2026.			x
23.	Ivóvízhálózat gerincvezetékének felújítása Enying 16300fm	igen	Enying Város Önkormányzata	326 000	Forráshiány	2026.	2035.			x



24.	Ivóvízhálózat házi bekötéseinek felújítása Enying 1300db	nem	Enying Város Önkormányzata	130 000	Forráshiány	2026.	2035.			x
25.	Ivóvízhálózat szerelvényeinek felújítása Enying 210db	nem	Enying Város Önkormányzata	21 000	Forráshiány	2026.	2035.			x
26.	Víztorlók épület, építményeinek felújítása Enying 1db	nem	Enying Város Önkormányzata	2 000	Bérleti díj	2028.	2028.			x
27.	Víztorlók irányítástechnikájának, energiaellátásának felújítása Enying 2db	nem	Enying Város Önkormányzata	1 000	Bérleti díj	2026.	2026.			x
28.	Enying II. kút pótlása melléfúrással és kút bekötéssel 1db	nem	Enying Város Önkormányzata	22 000	Bérleti díj	2028.	2030.			x
29.	Mélyfúrású kutak épület, építményeinek felújítása Kabókapusza 1db	nem	Enying Város Önkormányzata	200	Bérleti díj	2029.	2029.			x
30.	Vízmutelep épület, építményeinek felújítása Kabókapusza 1db	nem	Enying Város Önkormányzata	1 000	Bérleti díj	2030.	2030.			x
31.	Víztorlók épület, építményeinek felújítása Kabókapusza 1db	nem	Enying Város Önkormányzata	1 500	Bérleti díj	2031.	2031.			x
32.	Mélyfúrású kutak gép, berendezéseinek pótlása Kabókapusza 1db	nem	Enying Város Önkormányzata	500	Bérleti díj	2028.	2028.			x
33.	Vízmutelep irányítástechnikájának, energiaellátásának felújítása Kabókapusza 2db	nem	Enying Város Önkormányzata	3 500	Bérleti díj	2026.	2030.			x
34.	Ivóvízhálózat gerincvezetékeinek felújítása Kabókapusza 100m	nem	Enying Város Önkormányzata	2 000	Bérleti díj	2029.	2029.			x
35.	Ivóvízhálózat házi bekötéseinek felújítása Kabókapusza 20db	nem	Enying Város Önkormányzata	2 000	Bérleti díj	2030.	2030.			x
36.	Ivóvízhálózat szerelvényeinek felújítása Kabókapusza 10db	nem	Enying Város Önkormányzata	1 000	Bérleti díj	2028.	2028.			x
...										

Fejlesztési ütem	Tervezett feladatok nettó költsége a teljes ütem tekintetében (eFt)	Rendelkezésre álló források számszerűsített értéke a teljes ütem tekintetében (eFt)
I. ütem	15 346	21 641
II. ütem	321 225	42556
III. ütem	529 000	106390

\* a megfelelő szövegrészt aláhúzással kell jelölni

\*\* a Hivatal által a működési engedélyben megállapított VKR-kód

\*\*\* amennyiben pénzügyi forrás az adott feladat elvégzésére nem áll rendelkezésre, ezt jelölni kell "forráshiány" kifejezéssel

\*\*\*\* a megfelelő időtávot x-el kell jelölni

## Kivonat

**Enying Város Önkormányzat** Képviselő-testületének .....-án tartandó testületi ülésének jegyzőkönyvéből:

**Enying Város Önkormányzat**  
Képviselő –testületének  
.../2020.(.....)határozata az

**I/22. Enying ivóvízszolgáltató rendszer-V (11-02802-1-001-00-15) víziközmű rendszer 2021-2035. évi Gördülő Fejlesztési Tervről**

**Enying Város Önkormányzat** Képviselő-testülete, mint a **I/22. Enying ivóvízszolgáltató rendszer-V (11-02802-1-001-00-15) víziközmű rendszer** ellátásért felelőse/ ellátásért felelősök nevében eljáró Önkormányzata, a 2021-2035. évi GFT-t megismerte, (amennyiben releváns: az általa képviselt Önkormányzatok részére a Vhr. 90/B. § (2) bekezdése szerinti 15 napos véleményezési határidőt biztosítva) az alábbi határozatot hozta:

- 1.) **Enying Város Önkormányzat** Képviselő-testülete, a melléklet szerinti **I/22. Enying ivóvízszolgáltató rendszer-V (11-02802-1-001-00-15) víziközmű rendszer 2021-2035. évi GFT** felújítási és pótlási tervét megismerte, és mint véleményezésre jogosult elfogadja.
- 2.) **Enying Város Önkormányzat** Képviselő-testülete, a melléklet szerinti **I/22. Enying ivóvízszolgáltató rendszer-V (11-02802-1-001-00-15) víziközmű rendszer 2021-2035. évi GFT** beruházási tervét - melyet meghatalmazás útján a víziközmű-szolgáltató készített el-megismerte és jóváhagyja.
- 3.) Az **I/22. Enying ivóvízszolgáltató rendszer-V (11-02802-1-001-00-15) víziközmű rendszer 2021-2035. évi Gördülő Fejlesztési Terv** a területrendezési tervvel és a vízgyűjtő-gazdálkodási terv településünket érintő részével összhangban van.

Határidő:

Felelős:

..... 2020. .... hó .....nap

.....  
polgármester

.....  
jegyző

FEJÉRVÍZ ZRT



FEJÉRVÍZ Fejér Megyei Önkormányzatok Víz- és Csatornamű Zártkörűen  
Működő Részvénytársaság

8000 Székesfehérvár, Királysor 3-15. Telefon: (22) 535-800, fax: (22) 315-598

Enying Város Önkormányzat

Viplak Tibor László polgármester úr részére

Enying  
Kossuth L. u. 26.  
8130



levelük száma:

ügyintézőjük:

levelünk száma: FV/8798-2/2020

ügyintézőnk: Matolcsi Györgyné



dátum: 2020. július 29.

Tárgy: **I/73. Enying város szennyvízelvezetés és tisztítás-SZV** elnevezésű víziközmű rendszer  
2021-2035. évi Gördülő Fejlesztési Terve (GFT)

Tisztelt Polgármester Úr!

### **A GFT elkészítésére és benyújtásra kötelezett személye**

**Enying** település tulajdonában lévő **I/73. Enying város szennyvízelvezetés és tisztítás-SZV (21-02802-1-001-01-13)** víziközmű rendszer ellátásért felelősét/ eljárásért felelősök nevében eljárót tájékoztatjuk, hogy a víziközmű szolgáltatásról szóló 2011. évi CCIX. törvény (Vksztv.) 11.§ (1) bekezdése rendelkezik arról, hogy a víziközmű-szolgáltatás hosszú távú biztosíthatósága érdekében - a fenntartható fejlődés szempontjaira tekintettel - víziközmű-rendszerenként tizenöt éves időtávra Gördülő Fejlesztési Tervet ( a továbbiakban:GFT) kell készíteni.

A Vksztv. 11.§ (2) bekezdése szerint, a **GFT felújítási és pótlási tervrészét a víziközmű-szolgáltató, a beruházási tervrészét az ellátásért felelős** készíti el és jóváhagyásra benyújtja **minden év szeptember 30-ig** a Magyar Energetikai és Közmű-szabályozási Hivatalhoz (továbbiakban: Hivatal).

Társaságunk a korábbi évekhez hasonlóan, a GFT készítésében és benyújtásában, valamint a jóváhagyási eljárásban képviseli az önkormányzatot, a Fejérvíz Zrt. és az Önkormányzat között létrejött Meghatalmazás szerint.

A fentiek alapján mellékelten megküldjük az Önkormányzat részére, mint ellátásért felelősnek/ellátásért felelősök nevében eljárónak a **2021-2035. évi felújítási és pótlási terv**, valamint a **beruházási terv táblázatait**, melyek Társaságunk javaslatait tartalmazzák.

### **Véleményezési határidők**

A Vksztv. 11.§ (4) pontja értelmében, az ellátásért felelős/ellátásért felelősök nevében eljáró vagy a víziközmű-szolgáltató, aki nem minősül az adott víziközmű-rendszerre vonatkozó felújítási és pótlási

vagy beruházási tervrész benyújtására kötelezettnek, a tervrész tartalmára nézve véleményezési joggal rendelkezik. A **véleményezésre** a tervrész kézhezvételétől számítva **30 nap** áll rendelkezésre.

(Amennyiben releváns: Az ellátásért felelősök nevében eljáró az 58/2013.(II.27.) Korm. rendelet 90/B.§. (2) bekezdése szerint az általa képviselt önkormányzatoknak legalább **15 napos véleményezési határidőt** biztosít.)

**Felújítási és pótlási tervrész** esetében a víziközmű-szolgáltatónak kell egyértelműen bizonyítania, hogy a véleményezési határidőket betartva időben megküldte véleményezésre a tervrészt. Amennyiben ezt bizonyítani tudja, a tervrészt elfogadottnak tekintheti.

**Beruházási tervrész** esetében csak akkor tud eljárni a víziközmű-szolgáltató az Önkormányzat nevében, amennyiben a meghatalmazáson kívül a **Testületi Határozatot határidőn belül a Szolgáltatónak visszajuttatja**. Amennyiben az említett iratanyagot a FEJÉRVÍZ Zrt.-nek nem vagy határidőn túl küldik meg, a Beruházási tervrész benyújtására a Szolgáltató nem jogosult, ebben az esetben az Önkormányzatnak kell benyújtani a Magyar Energetikai és Közmű-szabályozási Hivatalhoz.

### Eljárási díjak

2018. január 01-től a GFT jóváhagyásáért fizetendő igazgatási szolgáltatási díj mértéket az 1/2014. (III.4.) MEKH rendelet valamint a 13/2015. (III.31.) BM rendelet szabályozza.

A fizetendő igazgatási szolgáltatási **díj mértéke tervrészenként** (külön felújítás, pótlás és külön beruházási tervrész)

- a Hivatal részére fizetendő felhasználói egyenérték alapú tételből (min. 2x15000,- Ft) és
- az illetékes katasztrófavédelmi igazgatóság részére fizetendő (2x18300, -Ft) tételből áll.

Az **eljárási díjak** megfizetése a 2011. évi törvény CCIX. törvény 18.§. szerint **az ellátásért felelős önkormányzat által az elkülönített számlán kezelt, a víziközmű-szolgáltatási díjban képződött használati díjból finanszírozható**. A 2019-ben benyújtott GFT eljárás díjait a Fejérvíz ZRt. előre megfinanszírozta.

Az eljárás díjról számlát nem áll módunkban kiállítani, kérjük, hogy jelen levelünk és a mellékelt kimutatás alapján, a törvényi kötelezettségüknek eleget téve, szíveskedjenek az **eljárási díjakat megtéríteni, átutalni**.

Víziközmű rendszer megnevezése:	I/73. Enying város szennyvízelvezetés és tisztítás-SZV		
GFT benyújtási évei		2019-ben befizetendő	2020-ban befizetendő
Eljárási díjak (felújítás, pótlás+beruházás)	MEKH	30 000	30 000
	Katasztrófavédelem	36 600	36 600
<b>Befizetendő díj mindösszesen:</b>		<b>133 200</b>	

**Az eljárás díjak megfizetése és annak igazolása, feltétele a GFT benyújthatóságának.**

Amennyiben a megküldött táblázatokban felsorolt műszaki tartalmat elfogadják, a **testületi határozattal** megerősített véleményüket, valamint a **Fejérvíz ZRt. részére történő utalást igazoló banki kivonat**ot

### **cégkapun keresztül, elektronikus aláírással ellátva 2020. szeptember 11-ig**

kérjük részünkre megküldeni, mert a MEKH 2018 évtől kizárólag ezt a benyújtási formát fogadja el.

A GFT 2020. szeptember 30-i határidőig történő benyújtásának elmaradása esetén a Hivatal a Vksztv. 40/B §.-a értelmében bírságot szabhat ki.

### **Tájékoztatás a GFT elfogadását követő munkamenetről**

A 2021-2035. évi GFT táblázataiban betervezett munkafolyamatok az egyéb kiegészítő dokumentumokkal együtt – köztük az Önkormányzat GFT-t elfogadó Határozatával - 2020. szeptember 30-ig benyújtásra kerülnek a MEKH-hez. Amennyiben a MEKH elfogadja a GFT-t és megküldi az erről szóló Határozatát a **GFT-ben 2021. évre betervezett munkákat a megadott műszaki tartalommal el kell végezni.**

A GFT teljes műszaki tartalmát és a MEKH elfogadó Határozatát a FEJÉRVÍZ Zrt. minden évben elektronikus formában megküldi az Önkormányzatnak. Ezt követően kerülnek kiküldésre bérüzemeltetett víziközművek esetén a Fővállalkozási Szerződések az elfogadott műszaki tartalommal.

Az önkormányzat és a MEKH által elfogadott, határozattal rendelkező műszaki tartalomtól eltérni, módosítani csak a MEKH részére megküldött, indoklással alátámasztott Módosítási kérelemmel lehet, az 58/2013.(II.27.) Korm. rendelet (a továbbiakban: Vhr.) alapján. **A módosítás igazgatási szolgáltatási- és eljárási díj köteles**, melynek mértékét az 1/2014. (III.4.) MEKH rendelet valamint a 13/2015. (III.31.) BM rendelet szabályozza.

Amennyiben a FEJÉRVÍZ Zrt. az Önkormányzattal nem tudja megkötni a Fővállalkozási Szerződést és nem tudja elvégezni a betervezett munkákat, azt minden esetben jelenteni kell a MEKH-nek.

A Vksztv. 40/B §.(1) cb) pontja értelmében, víziközmű-védelmi bírság szabható ki, ha az ellátásért felelős vagy a víziközmű-szolgáltató a Hivatal által jóváhagyott felújítási és pótlási tervrészben, vagy a beruházási tervrészben foglalt feladatokat nem vagy csak részben hajtja végre.

Az Önkormányzatnak joga van más vállalkozóval is elvégeztetni a GFT-ben megjelölt munkákat az alábbiak figyelembe vételével:

- *a felújítási és pótlási tervrészben jóváhagyott feladatok végrehajtására a Víziközmű-szolgáltató, a beruházási tervrészben jóváhagyott feladatok végrehajtására az ellátásért felelős jogosult és köteles.*
- *az elvégzett feladatok megvalósítását, műszaki gazdasági és jogi eseményeit, adatait- a hatályos számviteli szabályok szerint – dokumentálni szükséges.*
- *A felújítási és pótlási tervrész végrehajtása során kizárólag azon feladatok számolhatók el, melyek nem minősülnek a számvitelről szóló 2000. évi C. törvény 3.§ (4) bekezdésének 9. pontja szerinti karbantartásnak. (A GFT-ben előírt, felújítás-pótlás ill. beruházás végezhető el, javítás nem!).*

- A Vksztv. 11§. (5) pontja értelmében amennyiben a víziközmű-szolgáltató nem kivitelezője a beruházásnak vagy felújítási és pótlási munkáknak, **joga és kötelezettsége**, hogy közreműködjön és szakmai álláspontját kifejtse a fejlesztési munka műszaki tartalmának meghatározása és a kivitelezés szakszerűsége kérdésében.

Mellékletek, melyek megküldése e-mailen szerkeszthető formában történik:

- I.-III. ütem Beruházási terv javaslat
- I.-III. ütem Felújítási, Pótlási terv javaslat
- Határozat minta a 2021-2035.évi GFT. elfogadásáról

Tisztelettel:

  
Rácskai András  
műszaki vezérigazgató-helyettes

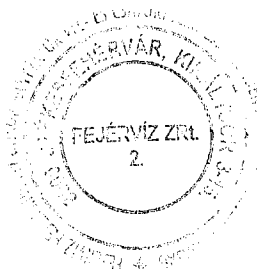

  
Staudt István  
üzemeltetési főmérnök

Kapják: Címzett (e-papíron továbbítandó), Irattár  
Elektronikusan kapják: Üzemvitel, Kőszárhegyi Üm.

2020 JÚL 20.





FEJÉRVÍZ Zrt.  
 Fejér Megyei Önkormányzatok  
 Viz- és Csatornamű Zártkörűen Működő  
 Részvénytársaság  
 8000 Székesfehérvár, Királyisor 3-15.  
 Tel.: (22)535-800, fax.: (22)315-598

Gördülő fejlesztési terv a 2021 - 2035 időszakra

**BERUHÁZÁSOK ÖSSZEFOGLALÓ TÁBLÁZATA**

Ellátásért felelős:	<b>Enying város Önkormányzata</b>	
A tervet benyújtó szervezet megnevezése:	ellátásért felelős / ellátásért felelősök képviselője / <u>víziközmű-szolgáltató</u> *	
Víziközmű-szolgáltató megnevezése:	Fejérvíz Zrt	
Víziközmű-szolgáltatási ágazat megnevezése:	Közműves szennyvízelvezetés és -tisztítás	
Üzemeltetés formája:	Bérüzemeltetés	
Víziközmű-rendszer kódja, megnevezése: **	21-02802-1-001-01-13	I/73. Enying Város Szennyvízelvezetés és tisztítás-SZV

Tervezett éves forrás 2021 év:

Tervezett költség 2021 év:

Tartalék, hiány:

0

eFt

eFt

eFt

Bérleti díj/ Állami támogatás-Önkormányzati forrás/Egyéb

Fontossági sorrend	Beruházás megnevezése	Vízjogi engedély köteles-e beruházás	Az érintett ellátásért felelős(ök) megnevezése	Tervezett nettó költség (eFt)	Forrás megnevezése***	Megvalósítás várható időtartama		Tervezett időtáv****		
						Kezdés	Befejezés	Rövid	Közép	Hosszú
1.	Nincs javaslat.					2021.	2021.	x		
2.	Települések központba történő bejelzésének megvalósítása, villamos és irányítástechnikai fejlesztéssel ill. kiépítéssel. Enying SZTK átemelő	nem	Enying Város Önkormányzata	4 000	Önkormányzati forrás+Állami támogatás	2022.	2023.		x	
3.	Telepi tartalék folyamat irányító számítógép beszerzés	nem	Enying Város Önkormányzata	500	bérleti díj	2023.	2023.		x	
4.	Telepi S7-1200 PLC-re HMI kijelző beépítése + program elkészítése	nem	Enying Város Önkormányzata	2 000	bérleti díj	2027.	2029.			x
5.	Szennyvízhálózat bővítése önkormányzati igények szerint 200fm	igen	Enying Város Önkormányzata	14 000	Önkormányzati forrás	2026.	2027.			x

Fejlesztési ütem	Tervezett feladatok nettó költsége a teljes ütem tekintetében (eFt)	Rendelkezésre álló források számszerűsített értéke a teljes ütem tekintetében (eFt)
I. ütem	0	-
II. ütem	4 500	-
III. ütem	16 000	-

\* a megfelelő szövegrészt aláhúzással kell jelölni

\*\* a Hivatal által a működési engedélyben megállapított VKR-kód

\*\*\* amennyiben pénzügyi forrás az adott feladat elvégzésére nem áll rendelkezésre, ezt jelölni kell "forráshiány" kifejezéssel

\*\*\*\* a megfelelő időtávot x-el kell jelölni



FEJÉRVÍZ Fejér Megyei Önkormányzatok  
Víz- és Csatornamű Zártkörűen Működő  
Részvénytársaság  
8000 Székesfehérvár, Királýsor 3-15.  
Tel.: (22)535-800, fax.: (22)315-598

Gördülő fejlesztési terv a 2021 - 2035 időszakra

**FELÚJÍTÁSOK ÉS PÓTLÁSOK ÖSSZEFOGLALÓ TÁBLÁZATA**

Ellátásért felelős:	<b>Enying város Önkormányzata</b>	
A tervet benyújtó szervezet megnevezése:	ellátásért felelős / ellátásért felelősök képviselője / <u>víziközmű-szolgáltató</u> *	
Víziközmű-szolgáltató megnevezése:	Fejérvíz Zrt	
Víziközmű-szolgáltatási ágazat megnevezése:	Közműves szennyvízelvezetés és -tisztítás	
Üzemeltetés formája:	Bérüzemeltetés	
Víziközmű-rendszer kódja, megnevezése: **	21-02802-1-001-01-13	I/73. Enying Város Szennyvízelvezetés és tisztítás-SZV

**Tervezett éves forrás 2021 év:** 88 506 eFt      **Éves bérleti díj:** 13 919 eFt  
**Tervezett költség 2021 év:** 17 300 eFt  
**Tartalék, hiány:** 71 206 eFt      **Önkormányzati tartalék forrás:** 74 587 eFt      Előző évi GFT alapján

Fontossági sorrend	Felújítás és pótlás megnevezése	Vízjogi engedély köteles-e felújítás, pótlás	Az érintett ellátásért felelős(ök) megnevezése	tervezett nettó költség (eFt)	Forrás megnevezése***	Megvalósítás várható időtartama		Tervezett időtáv****		
						Kezdés	Befejezés	Rövid	Közép	Hosszú
1.	A rendkívüli helyzetből adódó azonnali feladatok elvégzésére a ténylegesen rendelkezésre álló összeg 10%-a:		Enying Város Önkormányzata	<b>8851</b>	Bérleti díj	2021.	2021.	x		
2.	LMI Milton Roy vegyszeradagoló szivattyú cseréje	nem	Enying Város Önkormányzata	<b>300</b>	Bérleti díj	2021. január	2021. december	x		
3.	Szennyvíztisztító telepi Stanley kompresszorok cseréje	nem	Enying Város Önkormányzata	<b>600</b>	Bérleti díj	2021. január	2021. december	x		
4.	Szennyvíz tisztítóaknak fedlapjának cseréje 200eFt/db Enying, 64 sz. úton 10 db	nem	Enying Város Önkormányzata	<b>2 000</b>	Bérleti díj	2021. január	2021. december	x		
5.	AVM gépi rács cseréje	nem	Enying Város Önkormányzata	<b>12 000</b>	Bérleti díj	2021. január	2021. december	x		
6.	Területrendezés (szolgalmi munkarészek készítése) olyan területekről, ahol a vízközmű létesítményekkel érintett terület tulajdonosa nem az ellátásért felelős önkormányzat. A költség előirányzat, mely a tárgyévben a műszaki tartalom ismeretében kerül pontosításra!	nem	Enying Város Önkormányzata	<b>400</b>	Bérleti díj	2021. január	2021. december	x		
7.	Települések bejelzésének megvalósítása (tükrözéssel). Enying szennyvízrendszer	nem	Enying Város Önkormányzata	<b>2000</b>	Bérleti díj	2021. január	2021. december	x		
8.	Telepi szennyvízáttemelő szivattyúk kiváltása Flygt típusra	nem	Enying Város Önkormányzata	<b>2 500</b>	Bérleti díj	2022.	2022.		x	
9.	Szennyvíztisztító telep gép, berendezéseinek felújítása (légfűvő) 2db	nem	Enying Város Önkormányzata	<b>1 400</b>	Bérleti díj	2023.	2023.		x	
10.	Gravitációs szennyvízcsatorna beton műtárgyainak felújítása 15db	nem	Enying Város Önkormányzata	<b>7 500</b>	Bérleti díj	2022.	2025.		x	



11.	Gravitációs szennyvízcsatorna fedlapjainak pótlása 15db	nem	Enying Város Önkormányzata	<b>1 950</b>	Bérleti díj	2024.	2025.		x	
12.	Szennyvízátemelők épület, építményeinek felújítása 24db	nem	Enying Város Önkormányzata	<b>9 600</b>	Bérleti díj	2026.	2035.			x
13.	Szennyvízátemelők gép, berendezéseinek felújítása 24db	nem	Enying Város Önkormányzata	<b>9 400</b>	Bérleti díj	2026.	2035.			x
14.	Szennyvízátemelők gép, berendezéseinek pótlása 24db	nem	Enying Város Önkormányzata	<b>19 200</b>	Bérleti díj	2026.	2035.			x
15.	Szennyvízátemelők irányítástechnikájának, energiaellátásának felújítása 24db	nem	Enying Város Önkormányzata	<b>24 000</b>	Bérleti díj	2026.	2035.			x
16.	Szennyvíztisztító telep épület, építményeinek felújítása 1db	nem	Enying Város Önkormányzata	<b>6 000</b>	Bérleti díj	2026.	2025.			x
17.	Szennyvíztisztító telep gép, berendezéseinek felújítása (rács) 1db	nem	Enying Város Önkormányzata	<b>2 750</b>	Bérleti díj	2026.	2026.			x
18.	Szennyvíztisztító telep gép, berendezéseinek felújítása (prés) 1db	nem	Enying Város Önkormányzata	<b>3 000</b>	Bérleti díj	2026.	2026.			x
19.	Szennyvíztisztító telep gép, berendezéseinek felújítása (szivattyú, keverő, egyéb) 24db	nem	Enying Város Önkormányzata	<b>9 600</b>	Bérleti díj	2026.	2026.			x
20.	Szennyvíztisztító telep gép, berendezéseinek pótlása (légfűvő) 2db	nem	Enying Város Önkormányzata	<b>3 000</b>	Bérleti díj	2027.	2027.			x
21.	Szennyvíztisztító telep gép, berendezéseinek pótlása (rács) 1db	nem	Enying Város Önkormányzata	<b>5 500</b>	Bérleti díj	2028.	2028.			x
22.	Szennyvíztisztító telep gép, berendezéseinek pótlása (prés) 1db	nem	Enying Város Önkormányzata	<b>6 000</b>	Bérleti díj	2029.	2029.			x
23.	Szennyvíztisztító telep gép, berendezéseinek pótlása (szivattyú, keverő, egyéb) 24db	nem	Enying Város Önkormányzata	<b>16 800</b>	Bérleti díj	2026.	2034.			x
24.	Szennyvíztisztító telep irányítástechnikájának, energiaellátásának felújítása 2db	nem	Enying Város Önkormányzata	<b>3 000</b>	Bérleti díj	2031.	2031.			x
25.	Gravitációs szennyvízcsatorna gerincvezetékeinek felújítása 0fm		Enying Város Önkormányzata							
26.	Gravitációs szennyvízcsatorna bekötővezetékeinek felújítása 0db		Enying Város Önkormányzata							
27.	Kényszeráramoltatású szennyvízvezeték gerincvezetékeinek felújítása 0fm		Enying Város Önkormányzata							
28.	Kényszeráramoltatású szennyvízvezeték szerelvényeinek felújítása 20db		Enying Város Önkormányzata	<b>1 200</b>	Bérleti díj	2026.	2030.			x
29.	Kényszeráramoltatású szennyvízvezeték szerelvényeinek pótlása 20db		Enying Város Önkormányzata	<b>2 400</b>	Bérleti díj	2031.	2034.			x
30.	Házi szennyvízátemelők műtárgy felújítása 37db		Enying Város Önkormányzata	<b>1 200</b>	Bérleti díj	2026.	2026.			x
31.	Házi szennyvízátemelők gép, berendezéseinek felújítása 37db		Enying Város Önkormányzata	<b>1 900</b>	Bérleti díj	2026.	2026.			x
32.	Házi szennyvízátemelők gép, berendezéseinek pótlása 37db		Enying Város Önkormányzata	<b>3 700</b>	Bérleti díj	2031.	2034.			x

33.	Házi szennyvízátelők irányítástechnikájának, energiaellátásának felújítása 37db		Enying Város Önkormányzata	<b>1 900</b>	Bérleti díj	2031.	2031.			x

Fejlesztési ütem	Tervezett feladatok nettó költsége a teljes ütem tekintetében (eFt)	Rendelkezésre álló források számszerűsített értéke a teljes ütem tekintetében (eFt)
I. ütem	26151	88 506
II. ütem	13 350	55676
III. ütem	130 150	139190

\* a megfelelő szövegrészt aláhúzással kell jelölni

\*\* a Hivatal által a működési engedélyben megállapított VKR-kód

\*\*\* amennyiben pénzügyi forrás az adott feladat elvégzésére nem áll rendelkezésre, ezt jelölni kell "forráshiány" kifejezéssel

\*\*\*\* a megfelelő időtávot x-el kell jelölni

## Kivonat

**Enying Város Önkormányzat** Képviselő-testületének .....-án tartandó testületi ülésének jegyzőkönyvéből:

**Enying Város Önkormányzat**  
Képviselő –testületének  
.../2020.(.....)határozata az

**I/73. Enying város szennyvízelvezetés és tisztítás-SZV (11-02802-1-001-00-15) víziközmű rendszer 2021-2035. évi Gördülő Fejlesztési Tervről**

**Enying Város Önkormányzat** Képviselő-testülete, mint a **I/73. Enying város szennyvízelvezetés és tisztítás-SZV (21-02802-1-001-01-13) víziközmű rendszer** ellátásért felelőse/ ellátásért felelősök nevében eljáró Önkormányzata, a 2021-2035. évi GFT-t megismerte, (amennyiben releváns: az általa képviselt Önkormányzatok részére a Vhr. 90/B. § (2) bekezdése szerinti 15 napos véleményezési határidőt biztosítva) az alábbi határozatot hozta:

- 1.) **Enying Város Önkormányzat** Képviselő-testülete, a melléklet szerinti **I/73. Enying város szennyvízelvezetés és tisztítás-SZV (21-02802-1-001-01-13) víziközmű rendszer 2021-2035. évi GFT** felújítási és pótlási tervét megismerte, és mint véleményezésre jogosult elfogadja.
- 2.) **Enying Város Önkormányzat** Képviselő-testülete, a melléklet szerinti **I/73. Enying város szennyvízelvezetés és tisztítás-SZV (21-02802-1-001-01-13) víziközmű rendszer 2021-2035. évi GFT** beruházási tervét - melyet meghatalmazás útján a víziközmű-szolgáltató készített el-megismerte és jóváhagyja.
- 3.) Az **I/73. Enying város szennyvízelvezetés és tisztítás-SZV (21-02802-1-001-01-13) víziközmű rendszer 2021-2035. évi Gördülő Fejlesztési Terv** a területrendezési tervvel és a vízgyűjtő-gazdálkodási terv településünket érintő részével összhangban van.

Határidő:

Felelős:

..... 2020. .... hó .....nap

.....  
polgármester

.....  
jegyző

## EGYEZTETÉSI LAP

Fejérvíz Zrt. 2021-2035. évi Gördülő Fejlesztési Tervének elfogadása

### Titkársági és Humán Iroda záradéka:

Az előterjesztésben foglaltakat megismertem, azzal kapcsolatban észrevételem nincs/az alábbi észrevételt teszem.<sup>1</sup>

Enying, 2020. 09. 16.

  
Tóth Gabriella  
irodavezető

### Hatósági és Adóigazgatási Osztály záradéka:

Az előterjesztésben foglaltakat megismertem, azzal kapcsolatban észrevételem nincs/az alábbi észrevételt teszem.<sup>2</sup>

Enying, 2020. 09. 16.

  
Pirmann-né Felső Marianna  
osztályvezető

### Pénzügyi Osztály Záradéka

Az előterjesztésben foglaltakat megismertem, azzal kapcsolatban észrevételem nincs/az alábbi észrevételt teszem.<sup>3</sup>

Enying, 2020.

  
Illés József  
osztályvezető

### Műszaki Osztály záradéka:

Az előterjesztésben foglaltakat megismertem, azzal kapcsolatban észrevételem nincs/az alábbi észrevételt teszem.<sup>4</sup>

Enying, 2020. 09. 16.

  
Diószegi Anna  
osztályvezető

<sup>1</sup> megfelelő aláhúzendó

<sup>2</sup> megfelelő aláhúzendó

<sup>3</sup> megfelelő aláhúzendó

<sup>4</sup> megfelelő aláhúzendó

**Intézményvezetői észrevétel<sup>5</sup>:**

Az előterjesztésben foglaltakat megismertem, azzal kapcsolatban *észrevételem nincs/az alábbi észrevételt teszem.*<sup>6</sup>

---

---

---

Enying, 2020.

intézményvezető

**Aljegyző záradéka:**

Az előterjesztésben foglaltakat megismertem, azzal kapcsolatban *észrevételem nincs/az alábbi észrevételt teszem.*<sup>7</sup>

---

---

Enying, 2020. 09. 16.

  
Dr. Földesi Dorina  
aljegyző

**Törvényességi záradék:**

Az előterjesztésben foglaltakat törvényességi szempontból megvizsgáltam, azzal kapcsolatban *törvényességi észrevételem nincs/a következő törvényességi észrevételt teszem.*<sup>8</sup>

---

---

---

---

Enying, 2020. 09. 16.

  
Dr. Bodor Katalin  
jegyző

<sup>5</sup> amennyiben az előterjesztésben az önkormányzat intézménye közvetlenül érintett, úgy az érintett intézmény vezetőjének véleménye

<sup>6</sup> megfelelő aláhúzendó

<sup>7</sup> megfelelő aláhúzendó

<sup>8</sup> megfelelő aláhúzendó

# ELŐTERJESZTÉS

Enying Város Önkormányzata Pénzügyi és Településfejlesztési Bizottságának  
2020. szeptember 21. napján tartandó soron következő (rendes) nyílt ülésére  
és

a Képviselő-testület 2020. szeptember 21. napján tartandó soron kívüli (rendkívüli) nyílt ülésére

Tárgy: Víziközmű rendszer vagyonértékelése

Előterjesztő: Viplak Tibor polgármester  
Készítette: Zsiga Attila műszaki referens

A PTFB döntés elfogadásához szükséges többség típusa: **egyszerű** / minősített  
A szavazás módja: **nyílt**/ titkos  
A Képviselő-testület döntés elfogadásához szükséges többség típusa: egyszerű/ **minősített**  
A szavazás módja: **nyílt**/ titkos

## Tisztelt Bizottság és Képviselő-testület!

Ezúton terjesztem a Tisztelt Képviselők elé a víziközmű rendszer vagyonértékelésére vonatkozó határozati javaslatot megismerésre, elfogadásra.

### 1. Előzmények

A víziközmű-szolgáltatásról szóló 2011. évi CCIX. törvény 12. § (1) és a 78. § (1) bekezdése értelmében minden víziközmű rendszerre a víziközművek tulajdonosainak (ellátásért felelős Önkormányzatnak) el kell készítenie a vagyonértékelést. A Magyar Energetikai és Közmű-szabályozási Hivatal (Továbbiakban MEKH) VKEFFO/2219-1/2020 (2. melléklet) ügyiratszámú levélben tájékoztatást küldött a vagyonértékelés benyújtási kötelezettségről.

Az Enying I/22. Enying ivóvízszolgáltató rendszer-V nevű, 11-02802-1-001-00-15 kódú víziközmű rendszer esetében a Fejérvíz Zrt. ezidáig nem kezdeményezte a vagyonértékelés elvégzését, mert az érintett víziközmű rendszer jelenleg pályázati forrásokból fejlesztés, bővítés alatt áll és a pályázat befejező részeként a vagyonértékelés is elkészül.

Az MEKH VKEFFO/2290-3/2020 (3. melléklet) ügyiratszámú Fejérvíz Zrt-nek küldött levelében az alábbiakról küldött tájékoztatást az Enyingi ivóvízrendszer vonatkozásában: A Fejérvíz Zrt-vel kötött szolgáltatás alapját képező bérleti-üzemeltetési szerződés időbeli hatálya 2020. december 31-én lejár, ezért új üzemeltetési szerződés kötése és a működési engedély módosítása iránti kérelembenyújtása szükséges. Tekintettel arra, hogy a víziközmű vagyonértékelési szakvélemény az üzemeltetési szerződés kötelező melléklete, ezért azt a kérelem benyújtásakor mindenképpen meg kell küldeni a Hivatal részére. Vagyonértékelés hiányában az új üzemeltetési szerződés nem hagyható jóvá és így a működési engedély nem adható ki. Az MEKH ebben a levelében egyértelműen megfogalmazta, hogy a vagyonértékelésre vonatkozó kötelezés minden rendszerre nézve kötelező, függetlenül a jelenlegi fejlesztésektől.

Az előzőekben részletezettek alapján Enying Város Önkormányzatának az I/22. Enying ivóvízszolgáltató rendszer-V nevű 11-02802-1-001-00-15 kódú víziközmű rendszerre vonatkozó vagyonértékelésnek 2020. december 31-éig el kell készülnie. A vagyonértékelés elkészítéséhez a Fejérvíz Zrt. árajánlatokat kért, melynek eredményét továbbította az Önkormányzat részére a feladat

elvégzésének megkönnyítésére. A legkedvezőbb árajánlatot a Karanta Audit Zrt. adta, melynek összege 600.000 Ft + Áfa. (1. melléklet) A feladat elvégezhető a Gördülő Fejlesztési Terv terhére.

Kérem a Tisztelt Képviselőket, hogy az előterjesztést tárgyalják meg és a határozati javaslatról dönteni szíveskedjenek.

## **2. Jogszabályi hivatkozások:**

- Magyarország Helyi Önkormányzatairól szóló 2011. évi CLXXXIX. törvény
- A képviselő-testület és szervei szervezeti és működési szabályzatáról szóló 15/2019. (X.31.) önkormányzati rendelet
- A 2011. évi CCIX. törvény a víziközmű-szolgáltatásról

**3. Költségkihatások:** Az önkormányzat a korábbi évek során felhalmozott víziközmű fejlesztésre fordítandó anyagi forrással rendelkezik, melyet a 2011. évi CCIX. törvény 18. §- a alapján elkülönített számlán kezel. Ebből a forrásból megvalósítható a vagyoneértékelés.

## **4. Határozati javaslatok, rendelettervezet**

- Mellékletben

## **5. melléklet**

- 1. Fejérvíz árajánlat
- 2. MEKH általános tájékoztatás
- 3. MEKH tájékoztatás Enying
- 4. Fejérvíz nyilatkozat

Enying, 2020. szeptember 14.

Tisztelettel:

Viplak Tibor  
polgármester s. k.

**HATÁROZATI JAVASLAT**  
**(PTFB részére)**

**Enying Város Önkormányzata Pénzügyi és Településfejlesztési Bizottságának ...../2020. (IX. 21.) határozata a víziközmű rendszer vagyonértékelése tárgyában:**

Enying Város Önkormányzatának Pénzügyi és Településfejlesztési Bizottsága az alábbi határozati javaslatot terjeszti a Képviselő-testület elé:

„A képviselő-testület

1. megismerte és tudomásul vette az előterjesztésben foglaltakat,
2. felhatalmazza a polgármestert, hogy a Fejérvíz Zrt. levelében küldött árajánlat alapján a Karanta Audit Zrt-vel az önkormányzat nevében eljárva az I/22. Enying ivóvízszolgáltató rendszer-V nevű (11-02802-1-001-00-15 kódú) víziközmű rendszer vagyonértékelésére szerződést kössön, mely a Fejérvíz Zrt. 2021-2035 évi Gördülő Fejlesztési Tervének módosításával, annak terhére valósulhat meg.

Felelős: Viplak Tibor polgármester

Határidő: azonnal”

**HATÁROZATI JAVASLAT**  
**(KT részére)**

**Enying Város Önkormányzata Képviselő-testületének ...../2020. (IX. 21.) határozata a víziközmű rendszer vagyonértékelése tárgyában:**

„A képviselő-testület

1. megismerte és tudomásul vette az előterjesztésben foglaltakat,
2. felhatalmazza a polgármestert, hogy a Fejérvíz Zrt. levelében küldött árajánlat alapján a Karanta Audit Zrt-vel az önkormányzat nevében eljárva az I/22. Enying ivóvízszolgáltató rendszer-V nevű (11-02802-1-001-00-15 kódú) víziközmű rendszer vagyonértékelésére szerződést kössön, mely a Fejérvíz Zrt. 2021-2035 évi Gördülő Fejlesztési Tervének módosításával, annak terhére valósulhat meg.

Felelős: Viplak Tibor polgármester

Határidő: azonnal



FEJÉRVÍZ ZRT



FEJÉRVÍZ Fejér Megyei Önkormányzatok Víz- és Csatornamű Zártkörűen  
Működő Részvénytársaság

8000 Székesfehérvár, Királysor 3-15. Telefon: (22) 535-800, fax: (22) 315-598

A DOKUMENTUMOT DIGITÁLIS  
ALÁÍRÁSSAL LÁTTA EL-

AVDH SIGN



Enying Város Önkormányzat  
Viplak Tibor László polgármester úr részére

Enying  
Kossuth L. u. 26.

8130



FV-2183808

levelük száma:

ügyintézőjük:

levelünk száma: FV/16380-1/2020

ügyintézőnk: Staudt István

dátum:

2020. 08.

tárgy: I/22. Enying ivóvízszolgáltató rendszer-V elnevezésű víziközmű rendszer  
vagyonértékelése

**Tisztelt Polgármester Úr!**

A víziközmű-szolgáltatásról szóló 2011. évi CCIX. törvény 12. § (1) és a 78. § (1) bekezdései értelmében minden víziközmű rendszerre a víziközművek tulajdonosainak (ellátásért felelős Önkormányzatoknak) el kell készítenie a vagyonértékeléseket.

Társaságunk működési területén eddig több vagyonértékelés is folyamatban van. Az önök tulajdonában levő,

az I/22. Enying ivóvízszolgáltató rendszer-V nevű, 11-02802-1-001-00-15 kódú víziközmű rendszer esetében ez idáig azért nem kezdeményeztük e feladat elvégzését, mivel az érintett víziközmű rendszer jelenleg pályázati forrásokból fejlesztés, bővítés alatt áll, melynek befejező részeként a vagyonértékelés is el fog készülni. Időközben a MEKH az VKEFFO/2219-1/2020 számú felhívásában megkereste önöket azzal, hogy a vagyonértékelést 2020. augusztus 31-ig töltsék fel. E felhívásról több tulajdonosunk is tájékoztatott bennünket és a segítségünket kérte. Ezek után felvettük a kapcsolatot a MEKH illetékes főosztályával, hogy tisztázzuk a folyamatban lévő vagyonértékelésekkel kapcsolatos jelentés kötelezettségeket, illetve, hogy szükséges-e a fejlesztés, bővítés alatt álló rendszerekre is elkészíttetni a vagyonértékelést annak ellenére, hogy az egy későbbi időpontban a pályázat lezárása idején el fog készülni. A MEKH VKEFFO/2290-3/2020 számú válaszlevelében, mely más speciális Enyinggel kapcsolatos kérdésre is válaszol, egyértelműen megfogalmazta, hogy a kötelezés minden rendszerre nézve kötelező, függetlenül a jelenlegi fejlesztésektől. (A MEKH vonatkozó levelét mellékljük.)

2019-ben hat vállalkozótól kértünk ajánlatot a vagyonértékelés elvégzésére víziközmű rendszerenként, mely alapján az érintett önkormányzatok döntésüket meghozták. Az akkori

ajánlatot tevők közül a két legjobb ajánlattevőtől most a tárgyi rendszerükre is kértünk ajánlatot annak érdekében, hogy a szükséges döntést mielőbb meg tudják hozni. Az ajánlatok a következők:

**AJÁNLATTEVŐ**

**NETTÓ VÁLLALÁSI ÁR**

1.	<b>Inter Auditor Kft.</b>	918000	Ft + ÁFA
2.	<b>Karanta Audit Zrt.</b>	600000	Ft + ÁFA

(Közös rendszerek esetén ez az összeg közösen fizetendő.)

Javasoljuk, hogy a fenti –az eddigi tapasztalatokhoz képest igen kedvező ajánlatok közül válasszanak, s a döntésükről értesítsenek bennünket. A döntésüknek megfelelően a vállalkozók által adott szerződéstervezetet megküldjük Önöknek.

Az egyes rendszerek vagyoneértékelésére vonatkozó szerződést, az önkormányzatnak, -közös rendszerek esetében az ellátásért felelősök nevében eljáró önkormányzatnak- vagy az önkormányzatoknak közösen kell megkötni a vállalkozóval.

Természetesen a javaslatunktól eltérően a vagyoneértékelést az önkormányzatok önállóan is megrendelhetik a piacon nagy számban jelen levő erre jogosult vállalkozások valamelyikétől.

Tájékoztatjuk önöket arról, hogy a MEKH által VKEFFO/2219-1/2020 számon kiadott felhívására nyilatkoztunk az önök rendszerére vonatkozóan is, mint ahol a vagyoneértékelés már folyamatban van. Az erről szóló levelünket is meg fogjuk küldeni önöknek.

Amennyiben fentiekkel kapcsolatosan további kérdéseik vannak, vagy igényt tartanak személyes konzultációra, úgy kérjük jelezzék.

Tisztelettel:

Rácskai András  
műszaki vezérigazgató- helyettes



Staudt István  
üzemeltetési főmérnök

Kapják: Címzett (e-papíron), Irattár

Elektronikusan kapják: Üzemvitel, Kőszárhegyi Üm

*Ezen levél és annak bármely csatolt anyaga bizalmas, jogi védelem alatt áll, a nyilvános közléstől védett. A levelet és mellékleteit kizárólag a címzett, illetve az általa meghatalmazottak használhatják fel. Ha Ön nem a levél címzettje, úgy kérjük, hogy telefonon, vagy e-mailben értesítse erről e levél küldőjét. Kérjük, ha van rá módja, szíveskedjék a levelet valamint annak összes csatolt mellékletét feladónak visszajuttatni a Fejérvíz Zrt, 8000 Székesfehérvár, Királysor 3-15. postacímre. Ellenkező esetben kérjük a teljes dokumentum megsemmisítését.*

*Ha Ön nem a levél címzettje, abban az esetben tilos a levelet, annak részletét, vagy bármely csatolt mellékletét lemaszolni, harmadik félnek továbbítani, a dokumentum tartalmát bárkivel közölnie vagy azzal visszaélnie!*

2020 AUG 13



Staudt István

A DOKUMENTUMOT DIGITÁLIS  
ALÁÍRÁSSAL LÁTTA EL:



A VENTŐFŐTÉRRE NYILVÉRTÉKELÉS LEJÁRÓ DOKUMENTUM

Magyar Energetikai és Közmű-szabályozási Hivatal

1054 Budapest, Bajcsy-Zsilinszky út 52. • Tel.: +36 1 459 7777 • www.mekh.hu

Ügyiratszám: VKEFFO/2219-1/2020

Ügyintéző: Fedora Szabolcs

Tel.: 459-7968

Fax: 459-7766

Tárgy: Tájékoztatás vagyonértékelés benyújtása tekintetében

Tisztelt Polgármester Úr/Asszony!

A Magyar Energetikai és Közmű-szabályozási Hivatal (továbbiakban: Hivatal) a vagyonértékelésekkel kapcsolatos nyilvántartását felülvizsgálva megállapította, hogy az Önök önkormányzata, a tulajdonában lévő víziközmű-rendszer/rendszerek vonatkozásában a vagyonértékelés elkészítési és Hivatalhoz történő benyújtási kötelezettségének a mai napig nem tett eleget.

A *víziközmű-szolgáltatásról szóló 2011. évi CCIX. törvény* (továbbiakban: Vksztv.) 12. § (2) bekezdése kimondja, hogy a víziközművekre vonatkozó vagyonértékelés az üzemeltetési szerződés mellékletét képezi.

A Vksztv. 12. § (1) bekezdése szerint a vagyonértékelést a víziközmű tulajdonosa az üzemeltetési szerződés megkötésével egyidejűleg, illetve a 2012. július 15. napját megelőzően már fennálló üzemeltetési jogviszony esetén a Vksztv. 78. §-a alapján **2019. december 31.** napjáig készíti vagy készítteti el.

A vagyonértékelés elkészítésének szabályairól a *víziközművek vagyonértékelésének szabályairól és a víziközmű-szolgáltatók által közérdekből közvételeendő adatokról szóló 24/2013 (V.29.) NFM rendelet* rendelkezik.

Fentiekre tekintettel a Hivatal ezúton hívja fel szíves figyelmét a vagyonértékelési kötelezettség teljesítésére és kéri, hogy az elkészült vagyonértékelést soron kívül, de legkésőbb 2020. augusztus 31-ig – az elektronikus ügyintézés és a bizalmi szolgáltatások általános szabályairól szóló 2015. évi CCXXII. törvényben (a továbbiakban: EÜsztv.) foglaltak alapján – elektronikus úton küldje meg a Hivatal részére. A Hivatal tájékoztatja, hogy az elkészült vagyonértékelés önállóan, működési engedély módosítása iránti kérelem nélkül, a Hivatal honlapján is fellelhető elérési útvonalon található általános űrlap mellékleteként is benyújtható.

A fentiekben túl a Hivatal felhívja a figyelmet arra is, hogy nem teljesítés esetén hatósági ellenőrzést, illetve kötelezési eljárást indít.

Az Eüsztv.-ben foglaltak alapján 2018. január 1. napjától köteles a feladat- és hatáskörébe tartozó ügyek elektronikus intézését biztosítani, amelyre tekintettel a Hivatal jelen megkeresést elektronikus úton küldi meg az Önkormányzat részére.

Az Eüsztv. vonatkozó rendelkezései értelmében az elektronikus ügyintézészt biztosító szerv az ügyfél számára az elektronikus ügyintézészt erre a célra kifejlesztett információs rendszer útján biztosítja. A Hivatal az elektronikus ügyintézészt a magyarorszag.hu részét képező Hivatali kapu, illetőleg Céghkapu szolgáltatáson keresztül biztosítja.

A Hivatal az esetlegesen felmerülő, vagyonértékelés benyújtásával összefüggő kérdéseikkel kapcsolatban szükség esetén az ügyiratszámra való hivatkozással írásban, vagy Fedora Szabolcs ügyintézővel való kapcsolatfelvétel (telefonszám: 06 1 4597968, e-mail: fedorasz@mekh.hu) esetén szóban is ad tájékoztatást.

Kelt: Budapesten, elektronikus bélyegző szerint

Tisztelettel:

**dr. Józsa Veronika**  
főosztályvezető  
Víziközmű-engedélyezési és Felügyeleti Főosztály

Kapják:

- 1.) Ellátásért Felelős
- 2.) Hivatal – irattár



CÉGKAPUN ÉRKEZETT

Elektronikus úton megküldött dokumentum

Magyar Energetikai és Közmű-szabályozási Hivatal

1054 Budapest, Bajcsy-Zsilinszky út 50. • Tel.: +36 1 459 7777 • www.mekh.hu

Ügyiratszám: VKEFFO/2290-3/2020

Ügyintéző: Fedora Szabolcs

Tel.: 459-7968

Fax: 459-7766

E-mail: vizikozmu@mekh.hu

Laczi Péter  
vezérigazgató

Fejérvíz Zrt.

Székesfehérvár  
Király sor 3-15.  
8000

Tárgy: tájékoztatás Enying ivóvízrendszer vonatkozásában

**Tisztelt Vezérigazgató Úr!**

A Magyar Energetikai és Közmű-szabályozási Hivatal (továbbiakban: Hivatal), a Fejérvíz Zrt. (továbbiakban: Szolgáltató) által küldött és 2020. július 10. napján érkezett – tájékoztatás kérés a működési engedély módosításával kapcsolatosan tárgyú – megkeresésével összefüggésben az alábbiakról tájékoztatja.

A Fejérvíz Zrt. a VKEFFO\_2016/3699-1 számon kiadott engedély alapján látja el az 11-02802-1-001-00-15 hivatali azonosító kóddal rendelkező ivóvíz víziközmű rendszer üzemeltetését Enying településen, Alsótekerespuszta településrész kivételével.

A szolgáltatás alapját képező bérleti-üzemeltetési szerződés időbeli hatálya 2020. december 31-én lejár, ezért új üzemeltetési szerződés kötése és a működési engedély módosítása iránti kérelem benyújtása szükséges.

Tekintettel arra, hogy a víziközmű vagyonértékelési szakvélemény az üzemeltetési szerződés kötelező melléklete, ezért azt a kérelem benyújtásakor mindenképpen meg kell küldeni a Hivatal részére. Vagyonértékelés hiányában az új üzemeltetési szerződés nem hagyható jóvá és így a működési engedély nem adható ki.

A víziközmű szolgáltatásról szóló 2011. évi CCLIX. törvény (továbbiakban Vksztv.) 78. § (1) bekezdése szerint „A 2012. július 15-én meglévő üzemeltetési szerződés tekintetében a vagyonértékelést 2019. december 31-ig kell elvégezni.”

A Hivatal tájékoztatja továbbá, hogy a Vksztv. hivatkozott rendelkezése értelmében a víziközmű tulajdonosának 2019. december 31-ig a vagyonértékelés elkészítéséről intézkednie kellett volna és az elkészült vagyonértékelést meg kellett volna küldenie a Hivatal részére, függetlenül attól, hogy a rendszer jelenleg ivóvízminőség javító programban érintett; mely befejezését követően újabb vagyonértékelés elkészítése lesz szükséges.

Kérjük a tájékoztatás szíves elfogadását, illetve bármely egyéb további kérdés esetén a bevezetőben megadott elérhetőségeken állunk szíves rendelkezésükre!

Kelt: Budapest, elektronikus bélyegző szerint.

Tisztelettel:

**dr. Józsa Veronika**  
főosztályvezető  
Víziközmű – engedélyezési és Felügyeleti Főosztály

Kapják:

- 1: Fejérvíz Zrt.
2. Hivatal – Irattár

(elektronikus úton)  
(elektronikus formában)

<b>FEJÉRVÍZ ZRT.</b>
Érk.: 2020 JÚL 21.
Szám: FV/111739-1/2020
Előadó: <i>Azémittel</i>

*Azémittel*



Magyar Energetikai és Közműszabályozási  
 Hivatal  
 Víziközmű Engedélyezési és Felügyeleti  
 Főosztály  
 Dr. Józsa Veronika  
 főosztályvezető részé-  
 Budapest  
 Bajcsy-Zs. út 52.  
 1054

levelük száma:

ügyintézőjük:

levelünk száma: FV/14759-2/2020

melléklet: 1. sz. melléklet

ügyintézőnk: Staudt István

dátum:

2020. 08. 14.

30/9276031

tárgy: Nyilatkozat a víziközművek vagyonértékelésével kapcsolatban

**Tisztelt Főosztályvezető Asszony!**

Tisztelettel köszönjük a víziközmű vagyonértékelésekkel kapcsolatosan feltett kérdéseinkre adott válaszát. (VKEFFO/2642-2/2020)

Tájékoztatásából kitűnik, hogy nincs akadálya annak, hogy - mint a víziközművek üzemeltetője- szervezőként közreműködjünk a tulajdonosok által készítendő vagyonértékelésekkel lebonyolításában. Ezért az önök által VKEFFO/2219-1/2020 számon az önkormányzatok részére kiadott felszólítással kapcsolatosan **a tulajdonos önkormányzatok nevében az alábbi nyilatkozatot tesszük:**

Természetesen tisztában vagyunk azzal, hogy a vagyonértékeléseket a VKSZTV előírása szerint 2019. dec. 31-ig el kellett volna végeztetni a tulajdonosoknak. A vagyonértékeléssel összefüggésben előálló megnövekedett amortizáció tartalom miatt az ágazatban problémát okozott az önkormányzati tulajdonú víziközművek vagyonkezelési szerződés alapján történő működésében az emelkedő mértékű veszteség. (Az állami vagyon kezelését végző társaságokat e veszteséghalmozás alól törvény mentesíti.) A fentiekben vázolt probléma elkerülése érdekében a vagyonértékelések végrehajtását az üzemeltető szervezetek, -így mi sem- kezdeményezték és feltehetően ennek következtében a tulajdonos önkormányzatok a vagyonértékelések elkészítésével kapcsolatosan késedelembre estek. Mivel 2019 második félévében sem történt kedvező törvényi változás, ezért 2019 őszén megkezdttük tulajdonos önkormányzataink segítése érdekében a vagyonkezelés elvégzéséhez szükséges előkészítő munkát.

Ennek keretében az önkormányzatok megbízása alapján pályázatot hirdettünk meg a vagyonértékelések elvégzésére. Ezek után tulajdonosainkat tájékoztattuk a pályázat eredményéről, mely alapján meghozták döntésüket és kiválasztották víziközmű rendszerenként

Ezen levél és annak bármely csatolt anyaga bizalmas, jogi védelem alatt áll, a nyilvános közléstől védett. A levelet és mellékletét kizárólag a címzett, illetve az általa meghatalmazottak használhatják fel. Ha Ön nem a levél címzettje, úgy kérjük, hogy telefonon, vagy e-mailben értesítse erről e levél küldőjét. Kérjük, ha van rá módja, szíveskedjék a levelet valamint annak összes csatolt mellékletét feladónak visszajuttatni a Fejérvíz Zrt, 8000 Székesfehérvár, Királysor 3-15. postacímre. Ellenkező esetben kérjük a teljes dokumentum megsemmisítését.

Ha Ön nem a levél címzettje, abban az esetben tilos a levelet, annak részletét, vagy bármely csatolt mellékletét lemásolnia, harmadik félnek továbbítania, a dokumentum tartalmát bárkivel közölnie vagy azzal visszaélnie!

a vagyontékelést végző céget. 2020. elején a terveink szerint a vagyontékelések elkészítésének határidejét 2020. július 15 időpontra határoztuk meg.

A tavasszal kialakult vírusveszély és a kihirdetett veszélyhelyzet miatt a megkezdett szerződéskötések, illetve a tényleges munka megakadt. Ezen időszak alatt csak a vagyontékelést megalapozó adatszolgáltatás előkészítését tudtuk folytatni. Jelenleg a vállalkozókkal végzett egyeztetés alapján a vagyontékelések elkészítése **2020. december 15 határidőre** vállalható.

Az 1. sz. mellékletben táblázatos formában **víziközmű rendszerenként az ellátásért felelősök felsorolásával** (több tulajdonos esetén megjelölve az ellátásért felelősök nevében eljáró önkormányzatot) adunk tájékoztatást arról, hogy **szervezésünkben** mely rendszereket érintően van folyamatban a vagyontékelés.

Jelen nyilatkozatunkat természetesen minden érintett tulajdonosunknak tájékoztatásul elküldjük.

Fentiek alapján várható, hogy az elkészült vagyontékelések (1. sz. mell.) feltöltését az ellátásért felelős vagy közös rendszerek esetében az ellátásért felelősök nevében eljáró fogja elvégezni legkésőbb 2021. jan. 31. -ig.

Vállaljuk, hogy a tervezett ütemezés szerint a munkavégzést folyamatosan figyelemmel kísérjük és ha abban érdemi változás vagy akadály merül fel, úgy arról az Önök részére azonnal tájékoztatást adunk. Ugyancsak tájékoztatjuk Önöket a tervezett 2020. dec. 15-i határidő lejártát követően az akkor fennálló állapotról.

Kérjük, hogy jelen nyilatkozatunkat szíveskedjenek elfogadni az egyedi önkormányzati nyilatkozatok helyett.

Fentiekkel kapcsolatban kapcsolattartó Társaságunk részéről Staudt István üzemeltetési főmérnök, tel.: 30/9276-091, emailcím: [staudti@fejerviz.hu](mailto:staudti@fejerviz.hu)

Tisztelettel:

Laczi Péter  
vezérigazgató



Kapják:  
elektronikusan kapják:

Címzett (ÁNYK űrlap, Céghely) + melléklet, Irattár  
Üzemvitel

*Ezen levél és annak bármely csatolt anyaga bizalmas, jogi védelem alatt áll, a nyilvános közléstől védett. A levelet és mellékleteit kizárólag a címzett, illetve az általa meghatalmazottak használhatják fel. Ha Ön nem a levél címzettje, úgy kérjük, hogy telefonon, vagy e-mailben értesítse erről e levél küldőjét. Kérjük, ha van rá módja, szíveskedjék a levelet valamint annak összes csatolt mellékletét feladónak visszajuttatni a Fejérvíz Zrt, 8000 Székesfehérvár, Királysor 3-15. postacímre. Ellenkező esetben kérjük a teljes dokumentum megsemmisítését.*

*Ha Ön nem a levél címzettje, abban az esetben tilos a levelet, annak részletét, vagy bármely csatolt mellékletét lemásolnia, harmadik félnek továbbítani, a dokumentum tartalmát bárkivel közölnie vagy azzal visszaélnie!*

2020 AUG TX



sorsz.	Vkr	Vkr kód	Előállítás/ nevében eljáró	Érintett települések
1	I/35. Aba, Aba-Bodakajtor Ivóvízszolgáltató rendszer-V	11-17376-1-001-01-03	Aba Város Önkormányzat	
2	I/65. Serégedlyes, Serégedlyes-Szőlőhegy Ivóvízszolgáltató rendszer/2 (Aba - Belsőbáránd Ivóvízszolgáltató rendszer)-V	12-17376-2-001-00-04	Aba Város Önkormányzat	
3	I/86. Aba és térsége szennyvíztisztítás-SZV	21-17376-1-004-00-06	Aba Város Önkormányzat	Kálóz, Sárkeresztúr, Soponya
4	I/36. Alap községi vízmű-V	11-26824-1-001-00-12	Alap Község Önkormányzat	
5	I/3. Alcsútdoboz-Göböljáráspuszta Települési Vízmű-V	11-15176-2-001-00-01	Alcsútdoboz Község Önkormányzat	
6	I/1. Alcsútdoboz-Tabajd Ivóvízszolgáltató rendszer -V	12-15176-1-002-00-11	Alcsútdoboz Község Önkormányzat	Tabajd
7	I/37. Alsószentiván községi vízmű-V	11-25283-1-001-00-03	Alsószentiván Község Önkormányzat	
8	I/77. Bakonycsérnye, Balinka-Mecserételep szennyvízelvezetés és tisztítás-SZV	21-08730-1-002-00-13	Bakonycsérnye Nagyközség Önkormányzat	Balinka
9	I/2. Baracska községi vízmű-V	11-08581-1-001-00-10	Baracska Község Önkormányzat	
10	I/68. Baracska és térsége szennyvízelvezetés és tisztítás-SZV	21-08581-1-003-00-12	Baracska Község Önkormányzat	Vál, Kalászó
11	I/78. Bodajk és térsége szennyvízelvezetés és tisztítás/1 (Bodajk, Balinka)-SZV	21-18254-1-002-00-05	Bodajk Város Önkormányzat	Balinka
12	I/4. Bodmér községi Ivóvízszolgáltató rendszer-V	11-11624-1-001-00-11	Bodmér Község Önkormányzat	
13	I/38. Cece vízellátó rendszer-V	11-13152-1-001-00-12	Cece Nagyközség Önkormányzat	
14	I/29. Csákvár vízellátó rendszer-V	11-20002-1-001-00-06	Csákvár Város Önkormányzat	
15	I/80. Csákvár szennyvízelvezetés és tisztítás-SZV	21-20002-1-001-00-04	Csákvár Város Önkormányzat	
16	I/79. Bodajk és térsége szennyvízelvezetés és tisztítás/2 (Csókakö, Söréd, Csákbéreny)-SZV	22-21908-1-003-00-12	Csókakö Község Önkormányzat	Söréd, Csákbéreny
17	I/96. Csór vízmű-V	12-09779-1-001-01-05	Csór Község Önkormányzat	
18	I/21. Csósz községi vízmű-V	11-06734-1-001-00-03	Csósz Község Önkormányzat	
19	I/39. Dég vízellátó rendszer-V	11-32753-1-001-00-05	Dég Község Önkormányzat	
20	I/22. Enying Ivóvízszolgáltató rendszer-V	11-02802-1-001-00-15	Enying Város Önkormányzat	
21	I/6. Felcsút község vízellátás-V	12-29939-1-001-00-11	Felcsút Község Önkormányzat	
22	I/71. Völgyi települések szennyvízelvezetés és tisztítás-SZV	21-17482-1-005-00-15	Felcsút Község Önkormányzat	Szár, Újbarok, Alcsútdoboz, Tabajd
23	I/24. Füle települési vízellátás-V	11-06114-1-001-00-13	Füle Község Önkormányzat	
24	I/34. Vértanúkörme település Ivóvízellátás-V	12-15750-2-001-00-12	Gánt Község Önkormányzat	
25	I/40. Hantos Ivóvízszolgáltató rendszer-V	11-23427-1-001-00-13	Hantos Község Önkormányzat	
26	I/41. Igar, Igar-Vémpuszta vízellátás-V	11-17738-1-001-01-05	Igar Község Önkormányzat	
27	I/42. Igar-Vámstőlőhegy Ivóvízszolgáltató rendszer-V	11-17738-2-001-00-11	Igar Község Önkormányzat	
28	I/31. Jásd község Ivóvízszolgáltató rendszer-V	11-17437-1-001-00-02	Jásd Község Önkormányzat	
29	I/43. Kálóz község Ivóvízszolgáltató rendszer-V	11-16683-1-001-00-06	Kálóz Község Önkormányzat	
30	I/25. Kiságy községi vízmű-V	11-28990-1-001-00-05	Kiságy Község Önkormányzat	
31	I/44. Középbogárd, Dég Újtelep Ivóvízszolgáltató rendszer-V	11-07506-2-002-00-10	Lajoskomárom Nagyközség Önkormányzat	Dég
32	I/47. Lajoskomárom, Mezőkomárom és Szabadhidvég községi vízmű/1 (Lajoskomárom)-V	11-07506-1-001-00-01	Lajoskomárom Nagyközség Önkormányzat	
33	I/11. Mátyás községi Ivóvízszolgáltató rendszer -V	12-23490-1-001-00-01	Mátyás Község Önkormányzat	
34	I/97. Mátyásdomb községi vízmű-V	11-16948-1-001-00-04	Mátyásdomb Község Önkormányzat	
35	I/46. Lajoskomárom, Mezőkomárom és Szabadhidvég községi vízmű/2 (Mezőkomárom, Szabadhidvég)-V	11-05689-1-002-00-13	Mezőkomárom Község Önkormányzat	Szabadhidvég
36	I/45. Mezőszilas Ivóvízszolgáltató rendszer-V	11-29036-1-001-00-06	Mezőszilas Község Önkormányzat	
37	I/87. Mezőszilas szennyvízelvezetés és tisztítás-SZV	21-29036-1-001-00-04	Mezőszilas Község Önkormányzat	
38	I/30. Mór-Felsődobos Ivóvízszolgáltató rendszer-V	12-18485-2-001-00-10	Mór Város Önkormányzat	
39	I/32. Mór kistérségi vízmű-V	11-18485-1-009-00-10	Mór Város Önkormányzat	Bodajk, Balinka, Bakonycsérnye, Csókakö, Csákbéreny, Söréd, Nagyveleg, Gánt
40	I/83. Mór város szennyvízelvezetés és tisztítás-SZV	21-18485-1-001-00-04	Mór Város Önkormányzat	
41	I/48. Nagykarcsony községi vízmű-V	11-07001-1-001-00-01	Nagykarcsony Község Önkormányzat	
42	I/49. Nagylók községi vízmű-V	11-32364-1-001-00-00	Nagylók Község Önkormányzat	
43	I/82. Nagyveleg szennyvízelvezetés és tisztítás-SZV	21-23588-1-001-00-11	Nagyveleg Község Önkormányzat	
44	I/13. Óbarok Ivóvízszolgáltató rendszer -V	11-34306-1-001-00-02	Óbarok Község Önkormányzat	
45	I/50. Perkáta község Ivóvízszolgáltató rendszer-V	11-19354-1-001-00-10	Perkáta Nagyközség Önkormányzat	
46	I/88. Szabadegyháza és térsége szennyvízelvezetés és tisztítás-SZV	21-13259-1-003-00-06	Perkáta Nagyközség Önkormányzat	Szabadegyháza, Sárosd
47	I/26., I/27. Kőszárhegy kistérségi vízmű/1 (Kőszárhegy kistérségi vízmű) - V	11-17525-1-008-01-06	Polgárdi Város Önkormányzat	Kőszárhegy, Szabadbattyán, Jenő, Nádasszládány, Sárkeszi, Sárszentmihály, Úrhida
48	I/74. Polgárdi város szennyvízelvezetés és tisztítás-SZV	21-17525-1-001-00-03	Polgárdi Város Önkormányzat	
49	I/33. Pusztavám község Ivóvízszolgáltató rendszer-V	12-17774-1-001-00-05	Pusztavám Község Önkormányzat	
50	I/84. Pusztavám szennyvízelvezetés és tisztítás-SZV	21-17774-1-001-00-06	Pusztavám Község Önkormányzat	
51	I/50. Sárbogárd vízmű-V	11-23694-1-001-01-03	Sárbogárd Város Önkormányzat	
52	I/30. Sárbogárd város szennyvízelvezetés és tisztítás-SZV	21-23694-1-001-00-00	Sárbogárd Város Önkormányzat	
53	I/61. Sárogras vízmű-V	11-02723-1-001-00-12	Sárogras Község Önkormányzat	

54	I/52. Sárkeresztúr-Sárszentágota ivóvízszolgáltató rendszer-V	11-25344-1-002-00-05	Sárkeresztúr Község Önkormányzat	Sárszentágota
55	I/53. Sárosd községi ivóvízszolgáltató rendszer-V	11-25140-1-001-00-05	Sárosd Nagyközség Önkormányzat	
56	I/51. Sárszentágota-Felsőökrétyi ivóvízszolgáltató rendszer-V	11-31558-2-001-00-01	Sárszentágota Község Önkormányzat	
57	I/92. Székesfehérvár és térsége szennyvízelvezetés és tisztítás/2 (Sárvíz medence)-SZV	22-11776-1-005-00-13	Sárszentmihály Község Önkormányzat	Úrtilda, Sárkeszi, Jenő, Nádasdiadány
58	I/54. Soponya ivóvízszolgáltató rendszer-V	11-33321-1-001-00-05	Soponya Nagyközség Önkormányzat	
59	I/75. Szabadbattyán-Kőszárhegy szennyvízelvezetés és tisztítás-SZV	21-28705-1-002-00-14	Szabadbattyán Nagyközség Önkormányzat	Kőszárhegy
60	I/55. Szabadegyháza ivóvízszolgáltató rendszer-V	11-13259-1-001-00-04	Szabadegyháza Községi Önkormányzat	
61	I/14. Szár-Újbarok vízszolgáltató rendszer-V	11-19549-1-002-00-07	Szár Község Önkormányzat	Újbarok
62	I/28. Tác községi vízmű-V	11-29267-1-001-00-07	Tác Község Önkormányzat	
63	I/76. Tác szennyvízelvezetés és tisztítás-SZV	21-29267-1-001-00-05	Tác Község Önkormányzat	
64	I/7. Tordas-Gyűrő-Kajászó községi vízmű-V	11-21005-1-003-00-11	Tordas Község Önkormányzat	Gyűrő, Kajászó
65	I/63. Vajta vízmű-V	11-02459-1-001-00-01	Vajta Község Önkormányzat	
66	I/16. Vái község ivóvízszolgáltató rendszer-V	11-05829-1-001-00-13	Vái Község Önkormányzat	
67	I/72. Vértesacsca, Vértesboglár, Bodmér szennyvízelvezetés és tisztítás-SZV	21-02750-1-003-00-01	Vértesacsca Község Önkormányzat	Vértesboglár, Bodmér
68	I/19. Vértesboglár ivóvízszolgáltató rendszer-V	11-13897-1-001-00-14	Vértesboglár Község Önkormányzat	
69	I/98. Zámoly vízmű-V	11-30243-1-001-00-12	Zámoly Község Önkormányzat	
70	I/81. Zámoly és Gánt szennyvízelvezetés és tisztítás-SZV	21-30243-1-002-00-12	Zámoly Község Önkormányzat	Gánt

**EGYEZTETÉSI LAP**  
Víziközmű rendszer vagyoneértékelése tárgyú előterjesztéshez

**Titkársági és Humán Iroda záradéka:**

Az előterjesztésben foglaltakat megismertem, azzal kapcsolatban észrevételem nincs/az alábbi észrevételt teszem.<sup>1</sup>

Enying, 2020. 09. 16.

  
Tóth Gabriella  
irodavezető

**Hatósági és Adóigazgatási Osztály záradéka:**

Az előterjesztésben foglaltakat megismertem, azzal kapcsolatban észrevételem nincs/az alábbi észrevételt teszem.<sup>2</sup>

Enying, 2020. 09. 16.

  
Pirmann-né Felső Marianna  
osztályvezető

**Pénzügyi Osztály Záradéka**

Az előterjesztésben foglaltakat megismertem, azzal kapcsolatban észrevételem nincs/az alábbi észrevételt teszem.<sup>3</sup>

Enying, 2020.

  
Illés József  
osztályvezető

**Műszaki Osztály záradéka:**

Az előterjesztésben foglaltakat megismertem, azzal kapcsolatban észrevételem nincs/az alábbi észrevételt teszem.<sup>4</sup>

Enying, 2020. 09. 16.

  
Diószegi Anna  
osztályvezető

<sup>1</sup> megfelelő aláhúzendó

<sup>2</sup> megfelelő aláhúzendó

<sup>3</sup> megfelelő aláhúzendó

<sup>4</sup> megfelelő aláhúzendó

**Intézményvezetői észrevétel<sup>5</sup>:**

Az előterjesztésben foglaltakat megismertem, azzal kapcsolatban *észrevételem nincs/az alábbi észrevételt teszem:*<sup>6</sup>

---

---

---

Enying, 2020.

intézményvezető

**Aljegyző záradéka:**

Az előterjesztésben foglaltakat megismertem, azzal kapcsolatban *észrevételem nincs/az alábbi észrevételt teszem:*<sup>7</sup>

---

---

Enying, 2020. 09. 16.



Dr. Földesi Dorina  
aljegyző

**Törvényességi záradék:**

Az előterjesztésben foglaltakat törvényességi szempontból megvizsgáltam, azzal kapcsolatban *törvényességi észrevételem nincs/a következő törvényességi észrevételt teszem:*<sup>8</sup>

---

---

---

Enying, 2020. 09. 16



Dr. Bodor Katalin  
jegyző

<sup>5</sup> amennyiben az előterjesztésben az önkormányzat intézménye közvetlenül érintett, úgy az érintett intézmény vezetőjének véleménye

<sup>6</sup> megfelelő aláhúzendó

<sup>7</sup> megfelelő aláhúzendó

<sup>8</sup> megfelelő aláhúzendó

## ELŐTERJESZTÉS

Enying Város Önkormányzata Pénzügyi és Településfejlesztési Bizottságának 2020. szeptember 21. napján tartandó (rendes), valamint a Képviselő-testület 2020. szeptember 21. napján tartandó soron kívüli (rendkívüli) nyílt ülésére

**Tárgy:** Enying Város Önkormányzata „2020. évi kitekintő határozata”

**Előterjesztő:** Viplak Tibor polgármester

**Készítette:** Illés József pénzügyi osztályvezető, Dr. Bodor Katalin jegyző

A PTFB döntés elfogadásához szükséges többség típusa:

egyszerű / minősített

A szavazás módja:

nyílt/ titkos

A KT döntés elfogadásához szükséges többség típusa:

egyszerű / minősített

A szavazás módja:

nyílt/ titkos

**Tisztelt Bizottság!**

**Tisztelt Képviselő-testület!**

Ezúton terjesztem a tisztelt Képviselők elé az Enying Város Önkormányzata „2020. évi kitekintő határozatának” módosításának tervezetét és kérem, hogy megtárgyalását követően szíveskedjenek azt elfogadni. A Kitekintő határozat módosítására a Kincstárral történt egyeztetés miatt van szükség.

### **2. Jogsabályi hivatkozások**

- Magyarország 2020. évi központi költségvetéséről szóló 2019. évi LXXI. törvény
- az államháztartásról szóló 2011. évi CXCV. törvény
- Magyarország gazdasági stabilitásáról szóló 2011. évi CXCV. törvény

### **3. Költségkhatások, illetve a kiadás fedezetét biztosító költségvetési sor megnevezése: -**

#### **4. melléklet**

- határozati javaslat
- banki levelezés (törlesztési terv)

Enying, 2020. szeptember 15.

Tisztelettel:

Viplak Tibor  
Polgármester sk.

## HATÁROZATI JAVASLAT

(Bizottság részére)

**Enying Város Önkormányzatának Pénzügyi és Településfejlesztési Bizottsága .../2020. (IX. .) határozata a Stabilitási törvény szerinti adósságot keletkeztető ügyletekből eredő fizetési kötelezettségek mértékéről a költségvetési évet követő három évben:**

„Enying Város Önkormányzatának Pénzügyi és Településfejlesztési Bizottsága az alábbi határozati javaslatot terjeszti a Képviselő-testület elé elfogadásra:

**Enying Város Önkormányzata Képviselő-testületének .../2020. (II. .) határozata a Stabilitási törvény szerinti adósságot keletkeztető ügyletekből eredő fizetési kötelezettségek mértékéről a költségvetési évet követő három évben:**

Enying Város Önkormányzatának Képviselő-testülete

I. az Áht. 29/A. §-ában foglaltak alapján az önkormányzat saját bevételeinek, valamint a Stabilitási törvény 3. § (1) bekezdése szerinti adósságot keletkeztető ügyleteiből eredő fizetési kötelezettségeinek a költségvetési évet követő három évre a várható összegét az alábbiakban foglaltak szerint állapítja meg

adatok e Ft-ban

	2020.	2021.	2022.	2023.
Helyi adók	195.500	180.570	180.570	180.570
Immateriális javak, ingatlanok és egyéb tárgyi eszközök értékesítése	3.000	3.000	3.300	3.630
Tulajdonosi bevételek (Osztalék, hozam, eszközhasználati díj)	36.194	36.194	36.194	36.194
Díjak, pótlékok, bírság, települési adók	12.150	12.150	12.150	12.150
Részesedések értékesítése és megszűnéséhez kapcsolódó bevételek	0	0	0	0
Privatizációból származó bevételek	0	0	0	0
Garancia és kezességvállalásból származó megtérülések	0	0	0	0
<b>Saját bev.</b>	<b>231.990</b>	<b>232.270</b>	<b>223.270</b>	<b>223.270</b>
Saját bev. 50%-a	115.995	116.135	116.135	116.135
<b>Felvett fejlesztési hitel</b>	<b>100.000</b>	<b>0</b>	<b>0</b>	<b>0</b>
<b>Fejlesztési hitel és kamata törlesztése</b>	<b>3.386</b>	<b>6.454</b>	<b>12.211</b>	<b>12.000</b>

2. kijelenti, hogy a 182/2020.(VII.31.) számú határozatában döntött az 50 M Ft értékű fejlesztési hitel felvételéről az alábbi pályázatokhoz kapcsolódó önerők biztosításához:

- a.) A TOP-2.1.2-15-FEI-00004 azonosítószámú „Zöld város, Enying” pályázathoz;
- b.) „Önkormányzati feladatellátást szolgáló fejlesztések támogatása” BM-2020 pályázathoz.

3. megállapítja, hogy az előzőek alapján az Önkormányzat megfelel a Stabilitási törvény 10. § (3) bekezdésében foglalt követelménynek, mely szerint: „az önkormányzat 3. § (1) bekezdése szerinti adósságot keletkeztető ügyletből származó tárgyévi összes fizetési kötelezettsége az adósságot keletkeztető ügylet futamidejének végéig egyik évben sem haladja meg az önkormányzat adott évi saját bevételeinek 50%-át.”

Felelős: *Viplak Tibor polgármester*  
Határidő: *azonnal*”

Felelős: *Gebula Béla Ákos elnök*  
Határidő: *azonnal*

## HATÁROZATI JAVASLAT

(Képviselő-testület részére)

**Enying Város Önkormányzata Képviselő-testületének .../2020. (IX. .) határozata a Stabilitási törvény szerinti adósságot keletkeztető ügyletekből eredő fizetési kötelezettségek mértékéről a költségvetési évet követő három évben:**

Enying Város Önkormányzatának Képviselő-testülete

1. az Áht. 29/A. §-ában foglaltak alapján az önkormányzat saját bevételeinek, valamint a Stabilitási törvény 3. § (1) bekezdése szerinti adósságot keletkeztető ügyleteiből eredő fizetési kötelezettségeinek a költségvetési évet követő három évre a várható összegét az alábbiakban foglaltak szerint állapítja meg

**adatok e Ft-ban**

	<b>2020.</b>	<b>2021.</b>	<b>2022.</b>	<b>2023.</b>
Helyi adók	195.500	180.570	180.570	180.570
Immateriális javak, ingatlanok és egyéb tárgyi eszközök értékesítése	3.000	3.000	3.300	3.630
Tulajdonosi bevételek (Osztalék, hozam, eszközhasználati díj)	36.194	36.194	36.194	36.194
Díjak, pótlékok, bírság, települési adók	12.150	12.150	12.150	12.150
Részesedések értékesítése és megszűnéséhez kapcsolódó bevételek	0	0	0	0
Privatizációból származó bevételek	0	0	0	0
Garancia és kezességvállalásból származó megtérülések	0	0	0	0
<b>Saját bev.</b>	<b>231.990</b>	<b>232.270</b>	<b>223.270</b>	<b>223.270</b>
<i>Saját bev. 50%-a</i>	<i>115.995</i>	<i>116.135</i>	<i>116.135</i>	<i>116.135</i>
<b>Felvett fejlesztési hitel</b>	<b>100.000</b>	<b>0</b>	<b>0</b>	<b>0</b>
<b>Fejlesztési hitel és kamata törlesztése</b>	<b>3.386</b>	<b>6.454</b>	<b>12.211</b>	<b>12.000</b>

2. kijelenti, hogy a 182/2020.(VII.31.) számú határozatában döntött az 50 M Ft értékű fejlesztési hitel felvételéről az alábbi pályázatokhoz kapcsolódó önerők biztosításához:

- a.) A TOP-2.1.2-15-FE1-00004 azonosítószámú „Zöld város, Enying” pályázathoz;
- b.) „Önkormányzati feladatellátást szolgáló fejlesztések támogatása” BM-2020 pályázathoz.



3. megállapítja, hogy az előzőek alapján az Önkormányzat megfelel a Stabilitási törvény 10. § (3) bekezdésében foglalt követelménynek, mely szerint: *„az önkormányzat 3. § (1) bekezdése szerinti adósságot keletkeztető ügyletből származó tárgyévi összes fizetési kötelezettsége az adósságot keletkeztető ügylet futamidejének végéig egyik évben sem haladja meg az önkormányzat adott évi saját bevételeinek 50%-át.”*

Felelős: Viplak Tibor polgármester  
Határidő: azonnal

**EGYEZTETÉSI LAP**  
**Az önkormányzat 2020. évi kitekintő határozatának módosítása**  
**tárgyú előterjesztéshez**

**Titkársági és Humán Iroda záradéka:**

Az előterjesztésben foglaltakat megismertem, azzal kapcsolatban észrevételem nincs/az alábbi észrevételt teszem:<sup>1</sup>

Enying, 2020. 09. 16.

  
Tóth Gabriella  
irodavezető

**Hatósági és Adóigazgatási Osztály záradéka:**

Az előterjesztésben foglaltakat megismertem, azzal kapcsolatban észrevételem nincs/az alábbi észrevételt teszem:<sup>2</sup>

Enying, 2020. 09. 16.

  
Pirmann-né Felső Marianna  
osztályvezető

**Pénzügyi Osztály Záradéka:**

Az előterjesztésben foglaltakat megismertem, azzal kapcsolatban észrevételem nincs/az alábbi észrevételt teszem:<sup>3</sup>

Enying, 2020. . . .

  
Illés József  
osztályvezető

**Műszaki Osztály záradéka:**

Az előterjesztésben foglaltakat megismertem, azzal kapcsolatban észrevételem nincs/az alábbi észrevételt teszem:<sup>4</sup>

Enying, 2020. 09. 16.

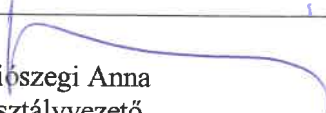
  
Diószegi Anna  
osztályvezető

<sup>1</sup> megfelelő aláhúzendó

<sup>2</sup> megfelelő aláhúzendó

<sup>3</sup> megfelelő aláhúzendó

<sup>4</sup> megfelelő aláhúzendó

**Intézményvezetői észrevétel<sup>5</sup>:**

Az előterjesztésben foglaltakat megismertem, azzal kapcsolatban *észrevételem nincs/az alábbi észrevételt teszem.*<sup>6</sup>

---

---

---

Enying, 20 \_\_. \_\_\_\_ „\_\_.”

\_\_\_\_\_  
\_\_\_\_\_  
intézményvezető

**Aljegyző záradéka:**

Az előterjesztésben foglaltakat megismertem, azzal kapcsolatban *észrevételem nincs/az alábbi észrevételt teszem.*<sup>7</sup>

---

---

Enying, 2020. 09. 16

  
Dr. Földesi Dorina  
aljegyző

**Törvényességi záradék:**

Az előterjesztésben foglaltakat törvényességi szempontból megvizsgáltam, azzal kapcsolatban *törvényességi észrevételem nincs/a következő törvényességi észrevételt teszem.*<sup>8</sup>

---

---

---

Enying, 2020. 09. 16

  
Dr. Bodor Katalin  
jegyző

<sup>5</sup> amennyiben az előterjesztésben az önkormányzat intézménye közvetlenül érintett, úgy az érintett intézmény vezetőjének véleménye

<sup>6</sup> megfelelő aláhúzendó

<sup>7</sup> megfelelő aláhúzendó

<sup>8</sup> megfelelő aláhúzendó

## ELŐTERJESZTÉS

Enying Város Önkormányzata Pénzügyi és Településfejlesztési Bizottságának 2020. szeptember 21. napján tartandó (rendes), valamint a Képviselő-testület 2020. szeptember 21. napján tartandó soron kívüli (rendkívüli) nyílt ülésére

**Tárgy:** Enying Város Önkormányzata 2020. évi költségvetésének 5. számú módosítása

**Előterjesztő:** Viplak Tibor polgármester

**Készítette:** Illés József pénzügyi osztályvezető, Dr. Bodor Katalin jegyző

A PTFB döntés elfogadásához szükséges többség típusa: egyszerű / **minősített**  
A szavazás módja: **nyílt**/ titkos

A KT döntés elfogadásához szükséges többség típusa: egyszerű / **minősített**  
A szavazás módja: **nyílt**/ titkos

**Tisztelt Bizottság!**

**Tisztelt Képviselő-testület!**

Ezúton terjesztem a tisztelt Képviselők elé az Enying Város Önkormányzata 2020. évi költségvetésének módosításának tervezetét és kérem, hogy megtárgyalását követően szíveskedjenek azt elfogadni.

### 1. Előzmények

A Takarékbank Zrt-vel és a Kincstárral történt egyeztetés után módosult a költségvetési rendelet több éves kihatással járó döntéseit bemutató melléklete a költségvetési rendeletnek.

Továbbá, az Enyingi Polgármesteri Hivatal jelenlegi állományi létszáma 30 fő, amelyből 29 fő köztisztviselői, 1 fő munka törvénykönyve jogviszonyban foglalkoztatott. Jelenleg a Polgármesteri Hivatal Pénzügyi Osztályán 1 fő köztisztviselő tartósan van távol, munkavégzést határozatlan ideig nem folytat. A munkateher miatt szükségessé vált további egy fő pénzügyi ügyintéző foglalkoztatása, azonban ehhez létszámbővítésre van szükség, határozott időre, 1 év időtartamra, 2020. november 1. és 2021. október 31. közötti időszakra.

A Magyarország helyi önkormányzatairól szóló 2011. évi CLXXXIX. törvény (a továbbiakban: Möt.) 67. § (1) bekezdésének d) pontja alapján: „A polgármester a jegyző javaslatára előterjesztést nyújt be a képviselő-testületnek a hivatal belső szervezeti tagozódásának, létszámának, munkarendjének, valamint ügyfélfogadási rendjének meghatározására;”

A fentiekre tekintettel a jegyző javaslatára a Polgármesteri Hivatal ügyrendjét, a belső szervezeti tagozódás vonatkozásában szükséges módosítani, úgy, hogy a Pénzügyi Osztályon foglalkoztatott köztisztviselők létszáma 1 fővel egészül ki, Pénzügyi Ügyintéző III. munkakör megnevezéssel.

Kérem a tisztelt Bizottságot és tisztelt Képviselő-testületet, hogy az előterjesztést megtárgyalni és elfogadni szíveskedjenek.

## 2. Jogszabályi hivatkozások

- Magyarország 2020. évi központi költségvetéséről szóló 2019. évi LXXI. törvény
- az államháztartásról szóló 2011. évi CXCV. törvény

## 3. Költségkihatások, illetve a kiadás fedezetét biztosító költségvetési sor megnevezése: -

### 4. melléklet

- Rendelet tervezet

Enying, 2020. szeptember 15.

Tisztelettel:

Viplak Tibor  
Polgármester sk.

## HATÁROZATI JAVASLAT

(Bizottság részére)

### **Enying Város Önkormányzata Pénzügyi és Településfejlesztési Bizottságának .../2020. (IX. ...) határozata a 2020. évi költségvetési rendelet 5. számú módosításáról**

Enying Város Önkormányzatának Pénzügyi és Településfejlesztési Bizottsága „Enying Város Önkormányzatának 2020. évi költségvetéséről szóló 4/2020. (II. 13.) önkormányzati rendelet” módosítását jelen előterjesztés melléklete szerinti tervezet szerint javasolja a Képviselő-testületnek elfogadásra.

Felelős: Gebula Béla Ákos elnök

Határidő: azonnal

ÉS

## HATÁROZATI JAVASLAT

(Bizottság részére)

### **Enying Város Önkormányzata Pénzügyi és Településfejlesztési Bizottságának .../2020. (IX.21.) az Enyingi Polgármesteri Hivatal ügyrendjének módosításáról:**

*Enying Város Önkormányzatának Pénzügyi és Településfejlesztési Bizottsága*

1. az Enyingi Polgármesteri Hivatal ügyrendjének (a továbbiakban: ügyrend) IV. alpontját a „Pénzügyi Ügyintéző III.” szöveggel kiegészíti 2020. november 1. napi hatállyal, 2021. október 31. napjáig,
2. az ügyrendet egyebekben változatlanul hatályban tarja,
3. felkéri a jegyzőt, hogy a jelen határozatban szereplő módosításokkal foglalja egységes szerkezetbe az ügyrendet, mellékleteit és függelégeit.

Felelős: jegyző

Határidő: 2020. október 31.

ÉS

**HATÁROZATI JAVASLAT**

(KT részére)

**Enying Város Önkormányzata Képviselő-testületének .../2020. (IX.21.) határozata az Enyingi Polgármesteri Hivatal ügyrendjének módosításáról:**

A képviselő-testület

1. az Enyingi Polgármesteri Hivatal ügyrendjének (a továbbiakban: ügyrend) IV. alpontját a „Pénzügyi Ügyintéző III.” szöveggel kiegészíti 2020. november 1. napi hatállyal, 2021. október 31. napjáig,
2. az ügyrendet egyebekben változatlanul hatályban tarja,
3. felkéri a jegyzőt, hogy a jelen határozatban szereplő módosításokkal foglalja egységes szerkezetbe az ügyrendet, mellékleteit és függelégeit.

Felelős: jegyző

Határidő: 2020. október 31.

## TERVEZET

### **Enying Város Önkormányzata Képviselő-testületének .../2020. (IX. ...) önkormányzati rendelete**

#### **„Enying Város Önkormányzatának 2020. évi költségvetéséről szóló 4/2020. (II. 13.) önkormányzati rendelet módosításáról”**

Enying Város Önkormányzatának Képviselő-testülete az Alaptörvény 32. cikk (2) bekezdésében meghatározott eredeti jogalkotói hatáskörében, az Alaptörvény 32. cikk (1) bekezdés f) pontjában meghatározott feladatkörében eljárva a következőket rendeli el:

**1.§** Enying Város Önkormányzatának 2020. évi költségvetéséről szóló 4/2020. (II. 13.) önkormányzati rendelet 5. melléklete helyébe jelen rendelet 1. melléklete lép.

**2.§** Enying Város Önkormányzatának 2020. évi költségvetéséről szóló 4/2020. (II. 13.) önkormányzati rendelet 16. melléklete helyébe jelen rendelet 2. melléklete lép.

**3. §** Ez a rendelet a kihirdetést követő napon lép hatályba, és az azt követő napon a hatályát veszti.

Viplak Tibor  
Polgármester

Dr. Bodor Katalin  
Jegyző

Kihirdetve: 2020. szeptember

Dr. Bodor Katalin  
Jegyző

A jogalkotásról szóló 2010. évi CXXX. törvény

18. §-a szerinti

RÉSZLETES INDOKOLÁS

1. §-hoz

A rendelet 5. melléklete a Polgármesteri Hivatal létszámának emelése miatt került módosításra.

2. §-hoz

A rendelet 16. melléklete a hitelfelvétel miatt került módosításra.

3. §-hoz

A rendelkezés megállapítja a hatálybalépést.

Enying, 2020. szeptember 15.

Dr. Bodor Katalin  
Jegyző sk.



## HATÁSVIZSGÁLAT

A jogalkotásról szóló 2010. évi CXXX. törvény 17.§-a értelmében a jogszabályok előkészítése során előzetes hatásvizsgálatot kell lefolytatni. Az előzetes hatásvizsgálat megállapításai a következők:

1. A jogszabály megalkotásának szükségessége: A rendelet módosítása jogszabályi előíráson alapul.

2. Társadalmi, gazdasági és költségvetési hatások: Jelen rendeletnek aktív társadalmi, gazdasági és költségvetési hatása nincs.

3. Környezeti és egészségügyi következményei: A rendeletben foglaltak végrehajtásának közvetlen környezeti és egészségügyi hatása nincs.

4. Adminisztratív terheket befolyásoló hatások: A rendeletben foglaltak végrehajtásának adminisztratív terheket befolyásoló hatásai minimálisak.

5. A jogszabály megalkotásának szükségessége, a jogalkotás elmaradásának várható következményei: A jogszabály megalkotásának elmaradása törvényességi felhívást von maga után.

6. A jogszabály alkalmazásához szükséges személyi, szervezeti és pénzügyi feltételek: A rendelet elfogadása nem igényel többlet személyi, szervezeti, pénzügyi feltételt a 2020. évi költségvetésben, a 2021. évi szükséges többletforrások a 2021. évi költségvetésben betervezésre kerülnek.

Enying, 2020. szeptember 15.

Dr. Bodor Katalin  
Jegyző sk.

## Enying Város Önkormányzata

## 2020. évi költségvetés

## Engedélyezett létszámkeret

Megnevezés	Engedélyezett létszám	Jogviszonyban állók	Betöltött, aktív létszám
Önkormányzat			
Polgármester	1,0		
Védőnők	3,0		
Háziorvosi aszisztens	1,0		
Házi gyermekorvosi aszisztens(1)	1,3		
Pályázatok (2)	2,3		
Önkormányzat össz.	<b>8,6</b>		
Polgármestei Hivatal			
köztisztviselő (3)	30,0		
mt hatálya alá tartozó	1,0		
Polgármestei Hivatal össz.	31,0		
Szirombontogató Óvoda	43,0		
Város Bölcsőde	11,0		
Enyingi Család és Gyerme.j. Közp.	12,5		
Vas Gereben Művelődési Ház és K.	7,5		
Városgondnokság	12,0		
<b>Önkormányzat össz.</b>	<b>125,6</b>		
Közfoglalkoztatott össz	59,0		
<b>Önkormányzat mindössz.</b>	<b>184,6</b>		

(1) 2020.07.31-ig 1 fő 2020.08.01-2020.11.29 2 fő 2020.11.30-tól 1 fő

(2) 8 órás TOP-3.5.1. 1 fő TOP 3.9.2 0,6 fő, 4 órás EFOP-3.9.2 0,3 fő +0,3 fő

(3) 30 főből 1 fő határozott idejű létszám 2020. november 1-től 2020. október 31-ig

Enying Város Önkormányzata

2020. évi költségvetés

Többéves kihatással járó döntések évenkénti bontásban

Hitel megnevezése: Fejlesztési hitel 2019

Fejlesztési hitel  
 Takarékbank Zrt.  
 Hitelösszeg 50 000 000  
 Kamatbázis (negyedévente változik)  
 Kamatfelár 0,0240  
 0,0015 2020. 08.06-án érvényes 3M BUBOR

	Lehívás	Hitelállomány	Tőketörlesztés	Kamatfizetés+folyósítási jutalék	Negyedéves adósságszolgálat	Évenkénti adósságszolgálat
2020.03.01	50 000 000	50 000 000				
2020.09.30		47 368 500	2 631 500	754 375	3 385 875	3 385 875
2021.03.31		44 737 000	2 631 500	610 659	3 242 159	
2021.09.30		42 105 500	2 631 500	579 903	3 211 403	6 453 562
2022.03.31		39 474 000	2 631 500	542 810	3 174 310	
2022.09.30		36 842 500	2 631 500	511 682	3 143 182	6 317 492
2023.03.31		34 211 000	2 631 500	474 961	3 106 461	
2023.09.30		31 579 500	2 631 500	443 460	3 074 960	6 181 421
2024.03.31		28 948 000	2 631 500	409 349	3 040 849	
2024.09.30		26 316 500	2 631 500	375 238	3 006 738	6 047 588
2025.03.31		23 685 000	2 631 500	339 264	2 970 764	
2025.09.30		21 053 500	2 631 500	307 017	2 938 517	5 909 280
2026.03.31		18 422 000	2 631 500	271 415	2 902 915	
2026.09.30		15 790 500	2 631 500	238 795	2 870 295	5 773 210
2027.03.31		13 159 000	2 631 500	203 566	2 835 066	
2027.09.30		10 527 500	2 631 500	170 574	2 802 074	5 637 139
2028.03.31		7 896 000	2 631 500	136 463	2 767 963	
2028.09.30		5 264 500	2 631 500	102 352	2 733 852	5 501 815
2029.03.31		2 633 000	2 631 500	67 868	2 699 368	
2029.09.30		0	2 633 000	34 130	2 667 130	5 366 498
<b>Összesen:</b>			<b>50 000 000</b>	<b>6 573 881</b>	<b>56 573 881</b>	<b>56 573 881</b>

Többéves kihatással járó döntések évenkénti bontásban

Hitel megnevezése: Fejlesztési hitel 2020

Fejlesztési hitel  
Takarékbank Zrt.  
Hitelösszeg 50 000 000  
Kamatbázis (negyedévente változik)  
Kamatfelár 0,0190  
0,0074 2020. 08.03-án érvényes 3M BUBOR

	Lehívás	Hitelállomány	Tőketörlesztés	Kamatfizetés+folyósítási jutalék	Negyedéves adósságszolgálat	Évenkénti adósságszolgálat
2021.06.30	50 000 000	50 000 000				
2022.03.31		48 571 000	1 429 000	1 004 667	2 433 667	7 671 259
2022.06.30		47 142 000	1 429 000	324 130	1 753 130	
2022.09.30		45 713 000	1 429 000	318 051	1 747 051	
2022.12.31		44 284 000	1 429 000	308 410	1 737 410	
2023.03.31		42 855 000	1 429 000	292 274	1 721 274	6 843 594
2023.06.30		41 426 000	1 429 000	285 986	1 714 986	
2023.09.30		39 997 000	1 429 000	279 487	1 708 487	
2023.12.31		38 568 000	1 429 000	269 846	1 698 846	
2024.03.31		37 139 000	1 429 000	257 377	1 686 377	6 693 424
2024.06.30		35 710 000	1 429 000	247 841	1 676 841	
2024.09.30		34 281 000	1 429 000	240 923	1 669 923	
2024.12.31		32 852 000	1 429 000	231 282	1 660 282	
2025.03.31		31 423 000	1 429 000	216 823	1 645 823	6 537 597
2025.06.30		29 994 000	1 429 000	209 696	1 638 696	
2025.09.30		28 565 000	1 429 000	202 360	1 631 360	
2025.12.31		27 136 000	1 429 000	192 719	1 621 719	
2026.03.31		25 707 000	1 429 000	179 098	1 608 098	6 384 599
2026.06.30		24 278 000	1 429 000	171 551	1 600 551	
2026.09.30		22 849 000	1 429 000	163 796	1 592 796	
2026.12.31		21 420 000	1 429 000	154 155	1 583 155	
2027.03.31		19 991 000	1 429 000	141 372	1 570 372	6 231 601
2027.06.30		18 562 000	1 429 000	133 407	1 562 407	
2027.09.30		17 133 000	1 429 000	125 232	1 554 232	
2027.12.31		15 704 000	1 429 000	115 591	1 544 591	
2028.03.31		14 275 000	1 429 000	104 798	1 533 798	6 079 754
2028.06.30		12 846 000	1 429 000	95 262	1 524 262	
2028.09.30		11 417 000	1 429 000	86 668	1 515 668	
2028.12.31		9 988 000	1 429 000	77 027	1 506 027	
2029.03.31		8 559 000	1 429 000	65 921	1 494 921	5 925 604
2029.06.30		7 130 000	1 429 000	57 117	1 486 117	
2029.09.30		5 701 000	1 429 000	48 104	1 477 104	
2029.12.31		4 272 000	1 429 000	38 463	1 467 463	
2030.03.31		2 843 000	1 429 000	28 195	1 457 195	4 328 707
2030.06.30		1 414 000	1 429 000	18 972	1 447 972	
2030.09.30		0	1 414 000	9 540	1 423 540	
Összesen			50 000 000	6 696 140		

## **A Polgármesteri Hivatal ügyrendje**

Enying Város Önkormányzat képviselő-testülete az államháztartásról szóló 2011. évi CXCV. törvény (továbbiakban: Áht.) 10. § (5) bekezdése, valamint az az államháztartásról szóló törvény végrehajtásáról szóló 368/2011. (XII. 31.) Kormányrendelet 13. § (1) bekezdése, valamint a képviselő-testület és szervei szervezeti és működési szabályzatáról szóló 9/2013. (IV. 29.) önkormányzati rendelet 73. §-ában foglaltak alapján az Enyingi Polgármesteri Hivatal ügyrendjét az alábbiak szerint állapítja meg:

### ***I. Általános rendelkezéseket***

1. Az Enyingi Polgármesteri Hivatal (a továbbiakban: Hivatal) Enying Város Önkormányzat Képviselő-testülete (a továbbiakban: képviselő-testület) által „Magyarország helyi önkormányzatairól” szóló 2011. évi CLXXXIX. törvény (továbbiakban: Mötv.) 84. § (1) bekezdésében meghatározottak alapján az önkormányzat működésével, valamint a polgármester vagy a jegyző feladat- és hatásköreibe tartozó ügyek döntésre való előkészítésével és végrehajtásával kapcsolatos feladatokat ellátására létrehozott önálló jogi személyiséggel rendelkező költségvetési szerv.

2. A Hivatal alapadatai a következők:

megnevezése: Enyingi Polgármesteri Hivatal

rövidített megnevezése: Polgármesteri Hivatal

rövidítése: EPH.

Székhelye: 8130 Enying, Kossuth Lajos utca 26.

levelezési címe: ua.

e-mail címe: [titkarsag.pmhiv@enying.eu](mailto:titkarsag.pmhiv@enying.eu)

honlapja: [www.enying.eu](http://www.enying.eu)

telephelye: -

vezetője: jegyző

alapító és irányító szerve: Enying Város Önkormányzata (a továbbiakban: Önkormányzat)

alapítás dátuma: 1990. 09. 30.

hatályos alapító okirat kelte, száma: 73/2002. (IV. 24.) számú határozat

gazdálkodási jogköre: önállóan működő és gazdálkodó, előirányzatai felett teljes jogkörrel rendelkező költségvetési szerv

törzskönyvi azonosító száma: 362830

adóigazgatási azonosító száma: 15362838-2-07

statisztikai számjele: 15362838-8411-325-07

számlavezetője: Magyar Takarékbank Zrt.

költségvetési elszámolási számlaszáma: 11500092-11067108

3. A Hivatal alaptevékenysége kormányzati funkciók szerint:

011130	Önkormányzatok és önkormányzati hivatalok jogalkotó és általános igazgatási tevékenysége
011140	Országos és helyi nemzetiségi önkormányzatok igazgatási tevékenysége
011220	Adó-, vám- és jövedéki igazgatás

013210	Átfogó tervezési és statisztikai szolgáltatások
016010	Országgyűlési, önkormányzati és európai parlamenti képviselőválasztásokhoz kapcsolódó tevékenységek
016020	Országos és helyi népszavazással kapcsolatos tevékenységek
013350	Az önkormányzati vagyonnal való gazdálkodással kapcsolatos feladatok

4. A Hivatal vállalkozási tevékenységet nem folytat.

5. Az önkormányzat a Hivatal vonatkozásában a mindenkori költségvetési rendeletben meghatározott bevételekből biztosítja tevékenységeinek forrásait.

6.<sup>1,2,3,4</sup> Az intézmény szervezeti felépítése, tagozódása

### **I. Intézményvezetők**

**Polgármester**

**Jegyző**

**Aljegyző**

### **II. Titkársági és Humán iroda**

1. Irodavezető
2. Titkársági referens
3. Munkaügyi referens I.
4. Munkaügyi referens II.
5. Iktatási ügyintéző
6. Pénzügyi-iktatási referens
7. Hivatalsegéd

### **III. Hatósági és Adóigazgatási osztály**

1. Osztályvezető

#### Hatósági és anyakönyvi csoport

2. Hatósági referens-anyakönyvvezető
3. Hatósági ügyintéző-anyakönyvvezető
4. Igazgatási referens-anyakönyvvezető
5. Közterület-felügyelő

#### Adó csoport

6. Adóügyi referens
7. Végrehajtási referens
8. Végrehajtási ügyintéző

### **IV. Pénzügyi osztály**

<sup>1</sup> Módosította a 382/2014. (XI. 17.) képviselő-testületi határozat, hatályba lép: 2014.11.20.

<sup>2</sup> Módosította az 5/2015. (I. 19.) képviselő-testületi határozat

<sup>3</sup> Módosította a 175/2019. (V.29.) képviselő-testületi határozat

<sup>4</sup> Módosította a 103/2020. (II.26.) képviselő-testületi határozat; Hatályos: 2020.03.01-től.

1. Osztályvezető
2. Pénzügyi ügyintéző I.
3. Pénzügyi ügyintéző II.
4. Pénzügyi ügyintéző III.<sup>5</sup>
5. Könyvelő I.
6. Könyvelő II.
7. Könyvelő III.

#### **V. Műszaki Osztály**

1. Osztályvezető
2. Városfejlesztési referens I.
3. Városfejlesztési referens II.
4. Műszaki referens
5. Városüzemeltetési ügyintéző I.
6. Városüzemeltetési ügyintéző II.

A hivatal szervezeti ábráját az 1. melléklet<sup>6</sup> tartalmazza.

A polgármesteri hivatalt a jegyző vezeti a polgármester irányítása mellett. A polgármesteri és jegyzői kabinetet (továbbiakban: kabinet) az aljegyző vezeti, a kabinet ellenőrzi a hivatal tevékenységét, szakmai iránymutatást ad, szervezi a képviselő-testületi és bizottsági ülések előkészítését, támogatja a polgármester és a jegyző munkáját. A kabinet intézi az önkormányzat és a Hivatal jogi ügyeit, koordinálja a közbeszerzéseket, ellátja a választásokkal kapcsolatos feladatokat. A képviselő-testületet a polgármester, illetve felhatalmazása alapján az alpolgármester vagy más képviselő jogosult képviselni, peres eljárásokban a jegyző, vagy az aljegyző is megbízható a képvisellel. A hivatalt a jegyző, illetve felhatalmazása alapján az aljegyző vagy az általa megbízott dolgozó jogosult képviselni. A hivatal létszámkeretét az önkormányzat költségvetéséről szóló hatályos rendelet tartalmazza.

**7. A polgármester ügyfélfogadási rendje (fogadóórája):** minden páros héten, csütörtökönként (előzetes bejelentkezés nélkül) – 14.00 órától 16.00 óráig.

A jegyző ügyfélfogadási rendje (fogadóórája): minden hét hétfői napján – előzetes bejelentkezés alapján – 14.00 óra és 16.00 óra között. A jegyző fogadóóráira a bejelentkezést és az időpont egyeztetést a kabinet végzi.

A Hivatal általános ügyfélfogadási rendje:

Hétfő	8.00 – 16.00 óráig
Szerda	8.00 – 16.00 óráig
Csütörtök	8.00 – 12.00 óráig.

**8. A hivatal munkarendjét a jegyző utasításban határozza meg.**

---

<sup>5</sup> Beiktatta: .../2020. (IX.21.) képviselő-testületi határozat

<sup>6</sup> Módosította a 175/2019.(V.29.) képviselő-testületi határozat

**9. Az ügyrend mellékletei, és függelékei:**

- 1. melléklet A Hivatal szervezeti ábrája
- 2. melléklet Vagyonnyilatkozat-tételi kötelezettséggel járó munkakörök
  
- 1. függelék A jegyző által megállapított képzettségi pótléokra jogosító munkakörök és képzettségek felsorolása
- 2. függelék A hivatal munkarendjével kapcsolatos jegyzői utasítás
- 3. függelék Az egyes szervezeti egységek részletes feladat meghatározása

Enying, 2014. március 27.

Pődör Gyula s.k.  
polgármester

Dr. Kóródi-Juhász Zsolt s.k.  
jegyző

**Záradék:**

Enying Város Önkormányzatának Képviselő-testülete az Enyingi Polgármesteri Hivatal Ügyrendjét (továbbiakban: Ügyrend) a 104/2014. (III. 26.) számú határozatával, az Ügyrendhez tartozó mellékleteket és függelékeket a 185/2014. (V. 28.) számú határozatával hagyta jóvá.



**EGYEZTETÉSI LAP**  
Az önkormányzat 2020. évi költségvetési rendeletének módosítása  
tárgyú előterjesztéshez

**Titkársági és Humán Iroda záradéka:**

Az előterjesztésben foglaltakat megismertem, azzal kapcsolatban észrevételem nincs/az alábbi észrevételt teszem.<sup>1</sup>

Enying, 2020. 09. 16.

  
Tóth Gabriella  
irodavezető

**Hatósági és Adóigazgatási Osztály záradéka:**

Az előterjesztésben foglaltakat megismertem, azzal kapcsolatban észrevételem nincs/az alábbi észrevételt teszem.<sup>2</sup>

Enying, 2020. 09. 16.

  
Pirmann-né Felső Marianna  
osztályvezető

**Pénzügyi Osztály Záradéka:**

Az előterjesztésben foglaltakat megismertem, azzal kapcsolatban észrevételem nincs/az alábbi észrevételt teszem.<sup>3</sup>

Enying, 2020. . .

  
Illés József  
osztályvezető

**Műszaki Osztály záradéka:**

Az előterjesztésben foglaltakat megismertem, azzal kapcsolatban észrevételem nincs/az alábbi észrevételt teszem.<sup>4</sup>

Enying, 2020. 09. 16.

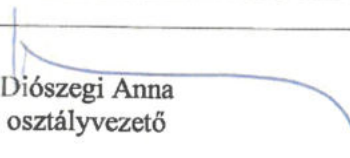
  
Diószegi Anna  
osztályvezető

<sup>1</sup> megfelelő aláhúzendó

<sup>2</sup> megfelelő aláhúzendó

<sup>3</sup> megfelelő aláhúzendó

<sup>4</sup> megfelelő aláhúzendó

**Intézményvezetői észrevétel<sup>5</sup>:**

Az előterjesztésben foglaltakat megismertem, azzal kapcsolatban *észrevételem nincs/az alábbi észrevételt teszem.*<sup>6</sup>

---

---

---

Enying, 20\_\_ . \_\_\_\_ . „\_\_.”

---

---

intézményvezető

**Aljegyző záradéka:**

Az előterjesztésben foglaltakat megismertem, azzal kapcsolatban *észrevételem nincs/az alábbi észrevételt teszem.*<sup>7</sup>

---

---

Enying, 2020.09.16.



Dr. Földesi Dorina  
aljegyző

**Törvényességi záradék:**

Az előterjesztésben foglaltakat törvényességi szempontból megvizsgáltam, azzal kapcsolatban *törvényességi észrevételem nincs/a következő törvényességi észrevételt teszem.*<sup>8</sup>

---

---

---

---

Enying, 2020.09.16.



Dr. Bodor Katalin  
jegyző

---

<sup>5</sup> amennyiben az előterjesztésben az önkormányzat intézménye közvetlenül érintett, úgy az érintett intézmény vezetőjének véleménye

<sup>6</sup> megfelelő aláhúzendó

<sup>7</sup> megfelelő aláhúzendó

<sup>8</sup> megfelelő aláhúzendó

# ELŐTERJESZTÉS

Enying Város Önkormányzata Pénzügyi és Településfejlesztési Bizottságának  
2020. szeptember 21. napján tartandó soron következő (rendes) nyílt ülésére

és

Enying Város Önkormányzata Képviselő-testületének  
2020. szeptember 30. napján tartandó soron következő (rendes) nyílt ülésére

**Tárgy:** Enying, Hajnal u. 22. (1507/86 hrsz.-ú) beépítetlen ingatlan értékesítése

**Előterjesztő:** Gebula Béla Ákos bizottsági elnök  
**Készítette:** Lelkes Erika városüzemeltetési ügyintéző  
**Iktatószám:** 01/8678-2/2020

A PTFB döntés elfogadásához szükséges többség típusa: **egyszerű** / minősített  
A szavazás módja: **nyílt** / titkos

A KT döntés elfogadásához szükséges többség típusa: **egyszerű** / minősített  
A szavazás módja: **nyílt** / titkos

**Tisztelt Bizottság!**

**Tisztelt Képviselő-testület!**

## 1. Előzmények

2020.09.14. napján Bíró József és Bíróné Tolvaj Erzsébet vételi szándékkal kereste meg Enying Város Önkormányzatának Képviselő-testületét az Enying Város Önkormányzata tulajdonában lévő 8130 Enying, Hajnal utca 22. szám (1507/86 hrsz.-ú) 740 négyzetméteres területen elhelyezkedő kivett beépítetlen területre vonatkozóan.

Felhívom a Tisztelt Bizottság és Képviselő-testület figyelmét arra, hogy a tárgyi ingatlan nem szerepel a 404/2019. (XI. 27.) számú Képviselő-testület határozat mellékletében felsorolt, 2020-ben értékesítésre kijelölt ingatlanok között.

Az önkormányzati ingatlan kataszteri lapjai szerint az ingatlan az egyéb vagyon része és forgalomképes.

A 2007. évi CXXVII. ÁFA tv. 86.§ (1) k. pontja alapján a vételárat 27 % Áfa terheli.

Ha a Képviselő-testület úgy dönt, hogy az ingatlant értékesíteni kívánja, úgy előzetesen arra jogosult szakemberrel az ingatlanra értékbecslést kell készíttetni.

Javaslom, hogy az értékbecslés készítésének díját a kérelmező előlegezze meg. Az ingatlan értékesítése esetén a megelőlegezett díj a vételárba beszámít.

Ha az ingatlan értékesítése a kérelmezőnek felróható okból hiúsul meg, úgy a megelőlegezett költség a kérelmezőt terheli.

Kérem a t. Képviselőket az előterjesztés megtárgyalására, és a szükséges döntés meghozatalára.

## **2. Jogszabályi hivatkozások:**

- Magyarország Helyi Önkormányzatairól szóló 2011. évi CLXXXIX. törvény
- A nemzeti vagyonról szóló 2011. évi CXCVI. törvény
- A Képviselő-testület és szervei szervezeti és működési szabályzatáról szóló 15/2019.(X.31.) önkormányzati rendelete
- Enying Város Önkormányzata Képviselő-testületének az önkormányzat vagyonáról és a vagyonnal való gazdálkodás szabályairól szóló 8/2012. (III. 01.) önkormányzati rendelet
- Az önkormányzat tulajdonában lévő lakások és helyiségek bérletéről és elidegenítéséről szóló 25/2002. (XII. 12.) önkormányzati rendelet

## **3. Költségkhatások, illetve a kiadás fedezetét biztosító költségvetési sor megnevezése:**

- Az ingatlan eladása esetén az éves költségvetés bevételi oldalán az eladási árból az értékbecslés költségének levonása utáni összeg fog megjelenni.

## **4. Határozati javaslatok, rendelettervezet**

- mellékletben

## **5. melléklet**

- 1. vételi ajánlat
- 2. térkép
- 3. tulajdoni lap
- 4. kataszteri lap
- 5. KT 404/2019. (XI. 27.) határozata és annak melléklete

Enying, 2020. 09.16.

Tisztelettel:

Viplak Tibor  
polgármester s. k.

**HATÁROZATI JAVASLAT  
PÉNZÜGYI ÉS TELEPÜLÉSFEJLESZTÉSI BIZOTTSÁG RÉSZÉRE**

**Enying Város Önkormányzata Pénzügyi és Településfejlesztési Bizottságának /2020 (IX. 21.) határozata az Enying, Hajnal u. 22. (1507/86 hrsz.-ú) beépítetlen ingatlan értékesítése tárgyában:**

Enying Város Önkormányzatának Pénzügyi és Településfejlesztési Bizottsága az alábbi határozati javaslatot terjeszti a Képviselő-testület elé elfogadásra:

„Enying Város Önkormányzatának Képviselő-testülete

1. megismerte az előterjesztésben foglaltakat,
2. az Enying, Hajnal utca 22. (1507/86 hrsz.-ú) beépítetlen ingatlant versenytárgyaláson értékesíteni kívánja,
3. megbízza a Polgármesteri Hivatalt, hogy a versenytárgyalási kiíráshoz szükséges legalacsonyabb vételár meghatározása érdekében a soron következő ülésre szerezzen be ingatlan értékbecslést a tárgyi ingatlanról, amennyiben azt a kérelmező megelőlegezi,
4. megbízza a Polgármesteri Hivatalt, a döntésről értesítse a kérelmezőt.

Felelős: Gebula Béla Ákos bizottsági elnök, Diószegi Anna osztályvezető

Határidő: 1. pont tekintetében azonnal, 2-4 pont tekintetében a 15 nap”

**HATÁROZATI JAVASLAT  
KÉPVISELŐ-TESTÜLET RÉSZÉRE**

**Enying Város Önkormányzata Képviselő-testületének /2020. (IX. 21.) határozata az Enying, Hajnal u. 22. (1507/86 hrsz.-ú) beépítetlen ingatlan értékesítése tárgyában:**

Enying Város Önkormányzatának Képviselő-testülete

1. megismerte az előterjesztésben foglaltakat,
2. Az Enying, Hajnal u. 22. (1507/86 hrsz.-ú) beépítetlen ingatlant versenytárgyaláson értékesíteni kívánja,
3. megbízza a Polgármesteri Hivatalt, hogy a versenytárgyalási kiíráshoz szükséges legalacsonyabb vételár meghatározása érdekében a soron következő ülésre szerezzen be ingatlan értékbecslést a tárgyi ingatlanról, amennyiben azt a kérelmező megelőlegezi,
4. megbízza a Polgármesteri Hivatalt, a döntésről értesítse a kérelmezőt.

Felelős: Gebula Béla Ákos bizottsági elnök, Diószegi Anna osztályvezető

Határidő: 1. pont tekintetében azonnal, 2-4 pont tekintetében a 15 nap

ENYING VÁROS ÖNKORMÁNYZATI HIVATAL, TÖRTÉNELMI ÉRTÉKELŐ		
2020. SZEPT. 14.	Érkezési szám: 10978	
01/2078-1/2020	Lakcímet:	
Érkezési szám:	Értékelő: LM	Utószám:

**Bíró József**

**Bíróné Tolvaj Erzsébet**

**Mitterfeldring 36.**

**DE -85586 Poing**

**Tel. : 0036305461713**

**00491627530613**

**Enying Város Önkormányzata**

**Kossuth L. utca 26.**

**Szándéknyilatkozat építési telek megvásárlásáról**

**Tisztelt Önkormányzat!**

Alulírott **Bíró József** és **Bíróné Tolvaj Erzsébet** nyilatkozunk, hogy szándékunkban áll az Enying, Hajnal utca 1507/86 hrsz. 740 négyzetméter területű építési telket megvásárolni.

Poing, 2020. 09.13.

Bíró József

Bíróné Tolvaj Erzsébet

Mellékelve:

Személyi azonosítót igazoló hatósági igazolványokról készült fotók (2)

Lakcímet igazoló hatósági igazolványokról készült fotók (2)

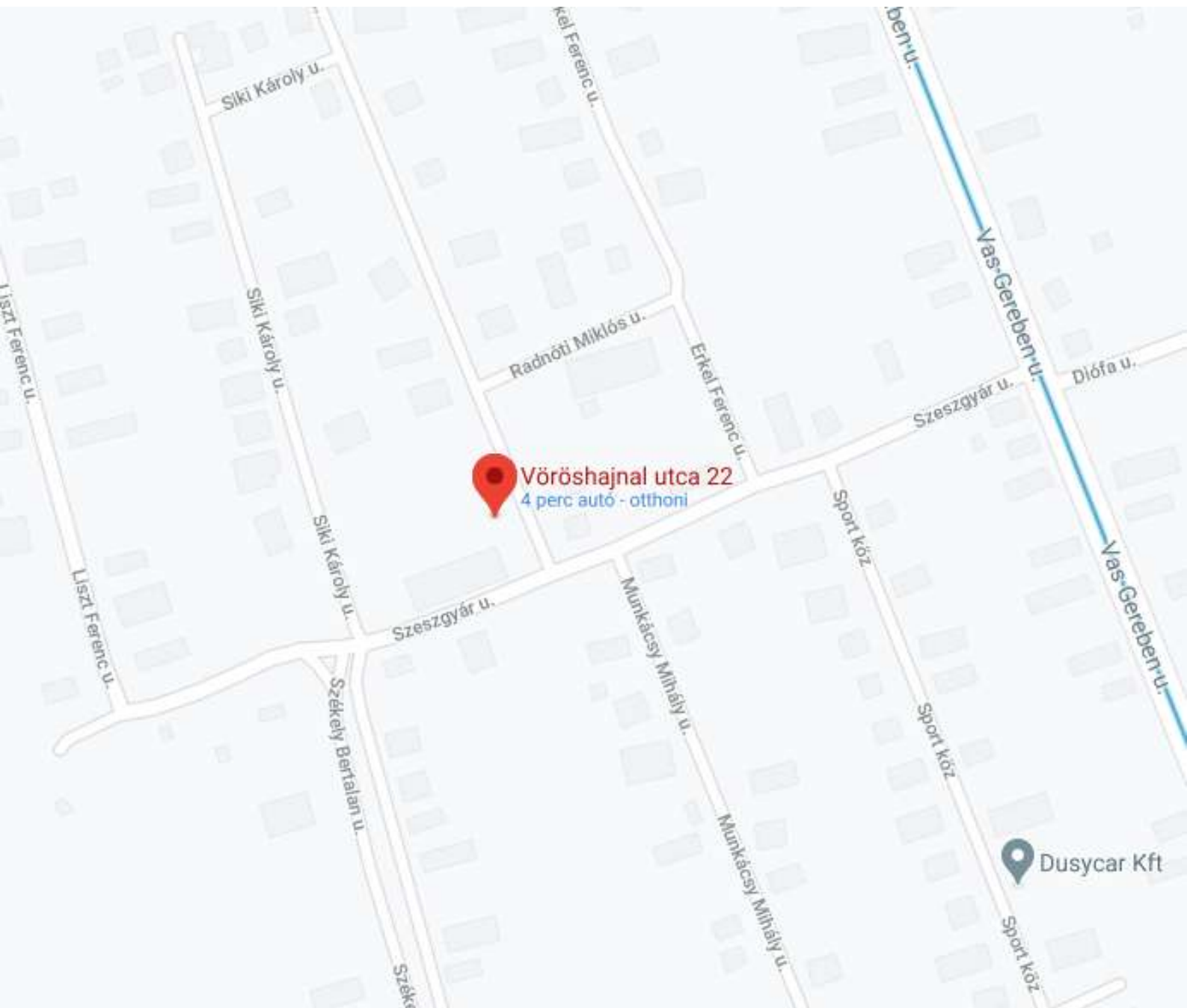

Fejér Megyei Kormányhivatal  
Sárbogárd Hősök tere 17. Pf. 24.

Oldal: 1/1

Nem hiteles tulajdoni lap - Szemle másolat

Megrendelés szám: 30005/18576/2020

2020.09.14

Szektor : 53

ENYING

Belterület 1507/86 helyrajzi szám

8130 ENYING Hajnal utca 22.

I. RÉSZ

1. Az ingatlan adatai:

alrészlet adatok

művelési ág/kivett megnevezés/

min.o

terület

ha m2

kat.t.jöv.

k.fill

alváltmány

adat

kat.jöv

ha m2 k.fill

. Kivett beépítetlen terület

0

740

0,00

II. RÉSZ

3. tulajdoni hányad: 1/1

bejegyző határozat, érkezési idő: 36003/-3/1991

jogcím: 1990. évi LKV. törv. 107. § (2) bek.

jogállás: tulajdonos

név: ENYING VÁROS ÖNKORMÁNYZATA

cím: 8130 ENYING Kossuth Lajos utca 26

törzsszám: 15362838

III. RÉSZ

1. bejegyző határozat, érkezési idő: 61354/4/2013.07.29

Önálló szöveges bejegyzés ingatlan címének módosítása.

2. bejegyző határozat, érkezési idő: 35933/2013.09.17

Önálló szöveges bejegyzés a járási Földhivatalok illetékeségi területeinek kijelöléséről szóló 149/2012. (XII. 28.) VM rendelet alapján az ingatlan átcsatolva a Székesfehérvári Járási Földhivaltól a Sárbogárdi Járási Földhivatalhoz.

Ez a tulajdoni lap közigazgatási eljárási céljából került kiadásra. Másra nem használható.

TULAJDONI LAP VÉGE

Nem hiteles tulajdoni lap

Nem hiteles tulajdoni lap

Nem hiteles tulajdoni lap

Nem hiteles tulajdoni lap

Nem hiteles tulajdoni lap

Nem hiteles tulajdoni lap



**ENYING VÁROS ÖNKORMÁNYZATÁNAK  
KÉPVISELŐ-TESTÜLETE**

**K i v o n a t**

A Képviselő-testület 2019. november 27. napján megtartott  
soros, rendes nyílt ülésének jegyzőkönyvéből

**Enying Város Önkormányzata Képviselő-testületének 404/2019. (XI. 27.) határozata a  
2020. évben értékesíthető ingatlanokról:**

Enying Város Önkormányzatának Képviselő-testülete:

A jelen határozat 1. melléklete szerinti táblázatban szereplő ingatlanokat kívánja 2020. évben  
értékesíteni.

Felelős: Viplak Tibor László polgármester  
Határidő: értelemszerű

Viplak Tibor s.k.  
polgármester

Pusztai Beáta s.k.  
köztisztviselő  
a jegyző nevében az aljegyző tartós  
távollétében

Regenyei Katalin s.k.  
hitelesítő



Molnár Gábor s.k.  
hitelesítő

A kivonat hitelül:

2020. évben

Utca	Hrsz	Terület m2		Megjegyzés	Közművesítés	Rendezési terv
Rózsapark	2754. / 9	946			gáz, víz	Kertvárosias (Lke)
	2754 / 17	814			nincs	
	2754 / 18	820				
	2754 / 19	827				
	2754 / 20	833				
	2754 / 21	840				
Semmelweis	1474/46	11698				Kisvárosias (Lk)
Belmajor	1507 / 86	740			nincs	Kisvárosias (Lk)
Vásártér	2658. / 4	2947			nincs	Falusias (Lf)
	2658. / 7	1044			gáz, víz	
	2658. / 8	1198				
	2658. / 9	1188				
Széchenyi	2132	1476		<i>Tervezett szociális bérletkés építéssel érintett</i>	nincs	Kisvárosias (Lk)
	2133	1867				
	2134	2038				
	2135	1875				
	2136	2012				
	2137	2346				
Széchenyi	2163. / 1	1935				Kertvárosias (Lke)
Vasút	2146	2002				Kertvárosias (Lke)
	2147	2048				
	2148	2018				
Belák S.	2412	1154		Képviselő - testület 120/2003. (V.28.) sz. határozatával kamatmentes részletfizetési lehetőséget biztosított ezen ingatlanokra vonatkozóan	nincs	Kertvárosias (Lke)
	2413	1204				
	2423	2938				
	2424	2238				
	2433. / 1	574				
	2442. / 3	870				
Budai N. A.	2517	1081			nincs	Falusias (Lf)

Utca	Hrsz	Terület m2		Megjegyzés	Közművesítés	Rendezési terv
<i>Madarász Viktor u. hátsó teleksor</i>	1690/9	1025		A képviselő-testület 103/2014. (III. 26.) határozata szerint - az ott meghatározott kötelezettségek vállalásával, illetve feltételek teljesítésével - kedvezményes vásárlás esetén a vétellár 1200 Ft/m <sup>2</sup> +Áfa	gáz, víz	Kertvárosias L-Ke
	1690/10	1025				
	1690/11	1025				
	1690/12	1025				
	1690/13	1025				
	1690/14	1025				
	1690/15	1025				
	1690/16	1025				
	1690/18	842				
	1690/19	857				
	1690/20	873				
	1690/21	889				
	1690/22	904				
	1690/23	920				

### Balatonbozsok

Utca	Hrsz	Terület m2		Megjegyzés	Közművesítés	Rendezési terv
Sportpálya körül	47	13 166			nincs	Falusias (Lf)
Gárdonyi	68. / 1	3498			nincs	Falusias (Lf)
	68. / 2	3753				
	68. / 3	3812				
	68. / 4	3902				

### Kabókapusztá

Utca	Hrsz	Terület m2		Megjegyzés	Közművesítés	Rendezési terv
Babibts M.	7832	2277			gáz, víz	Falusias (Lf)

2020. évben

Utca	Hrsz	Terület m2		Megjegyzés	Közművesítés	Rendezési terv
Rózsapark	2754. / 9	946			gáz, víz	Kertvárosias (Lke)
	2754 / 17	814			nincs	
	2754 / 18	820				
	2754 / 19	827				
	2754 / 20	833				
	2754 / 21	840				
Semmelweis	1474/46	11698				Kisvárosias (Lk)
Belmajor	1507 / 86	740			nincs	Kisvárosias (Lk)
Vásártér	2658. / 4	2947			nincs	Falusias (Lf)
	2658. / 7	1044			gáz, víz	
	2658. / 8	1198				
	2658. / 9	1188				
Széchenyi	2132	1476		<i>Tervezett szociális bérletkés építéssel érintett</i>	nincs	Kisvárosias (Lk)
	2133	1867				
	2134	2038				
	2135	1875				
	2136	2012				
	2137	2346				
Széchenyi	2163. / 1	1935				Kertvárosias (Lke)
Vasút	2146	2002				Kertvárosias (Lke)
	2147	2048				
	2148	2018				
Belák S.	2412	1154		Képviselő - testület 120/2003. (V.28.) sz. határozatával kamatmentes részletfizetési lehetőséget biztosított ezen ingatlanokra vonatkozóan	nincs	Kertvárosias (Lke)
	2413	1204				
	2423	2938				
	2424	2238				
	2433. / 1	574				
	2442. / 3	870				
Budai N. A.	2517	1081			nincs	Falusias (Lf)

Utca	Hrsz	Terület m2		Megjegyzés	Közművesítés	Rendezési terv
<i>Madarász Viktor u. hátsó teleksor</i>	1690/9	1025		A képviselő-testület 103/2014. (III. 26.) határozata szerint - az ott meghatározott kötelezettségek vállalásával, illetve feltételek teljesítésével - kedvezményes vásárlás esetén a vétélár 1200 Ft/m <sup>2</sup> +Áfa	gáz, víz	Kertvárosias L-Ke
	1690/10	1025				
	1690/11	1025				
	1690/12	1025				
	1690/13	1025				
	1690/14	1025				
	1690/15	1025				
	1690/16	1025				
	1690/18	842				
	1690/19	857				
	1690/20	873				
	1690/21	889				
	1690/22	904				
	1690/23	920				

### Balatonbozsok

Utca	Hrsz	Terület m2		Megjegyzés	Közművesítés	Rendezési terv
Sportpálya körül	47	13 166			nincs	Falusias (Lf)
Gárdonyi	68. / 1	3498			nincs	Falusias (Lf)
	68. / 2	3753				
	68. / 3	3812				
	68. / 4	3902				

### Kabókapusztá

Utca	Hrsz	Terület m2		Megjegyzés	Közművesítés	Rendezési terv
Babibts M.	7832	2277			gáz, víz	Falusias (Lf)

1. számú melléklet a 147/1992. (XI. 6.) Korm. rendelethez

Az ingatlan megnevezése: Vöröshajnal u-i önálló telek	Forgalomképessége: FORGALOMKÉPES	Hrsz: 1507/ 86
Jellege MŰVELÉS ALÁ NEM TARTOZÓ BEÉPÍTETLEN FÖLDTERÜLET	Kapcsolódó hrsz.-ok: ____/____/____ ____/____/____	
Az ingatlan címe: 8130 Enying, VÖRÖSHAJNAL UTCA		Jogi rendezettsége: RENDEZETT

**Önkormányzati ingatlanvagyon - kataszter**

A tulajdonos önkormányzat adatai

KSH törzsszáma: 0702802	Önkormányzat neve: Enying Város Önkormányzata
Címe:	

Adatfelfektetés időpontja:	év: 1991	hó: 01	nap: 01
Ingatlanjelleg azonosítója:	00001 - MŰVELÉS ALÁ NEM TARTOZÓ BEÉPÍTETLEN FÖLDTERÜLET		

Csatolt betélapok jegyzéke:

A jelen - fenti ingatlan azonosítóval jelölt - ingatlanvagyon - kataszter, az alábbi, kitöltött adatlapokból áll:

Betélap megnevezése	száma (db)	Betélap megnevezése	száma (db)
„I” Ingatlan adatlap	1	„K” Közmű víz-, csatorna betélap	0
„F” Földterület betélap	1	„H” Közmű távfűtés betélap	0
„Z” Zöldterület betélap	0	„S” Strand, fürdő betélap	0
„V” Vizek, közcélú vízellátási létesítmények	0	„O” Sportlétesítmények	0
„U” Közlekedési terület betélap	0	„Y” Közlekedési műtárgyak	0
„T” Köztisztviselő betélap	0	„P” Egyéb építmény betélap	0
„E” Lakóépület betélap	0	„L” Lakás betélap	0
„N” Intézmény v. nem lakás célú épület	0	„B” Nem lakás célú helyiség betélap	0
„R” Üzemi épület betélap	0	„M” Módosító adatlap	0
„D” Melléképület, építmény betélap	0	<b>Összesen:</b>	<b>2</b>

Naplószám	264	Tul. lapok száma	
Rajzok		Egyéb	
Megjegyzés			

Aláírások

.....  
Adatnyilvántartás vezetője

P. H.

.....  
Kitöltésért felelős

**Önkormányzati ingatlanvagyon - kataszter: Ingatlan „I”**

lapszám: 1

*Ingatlanjelleg:* MŰVELÉS ALÁ NEM

Helyrajzi szám: 1507/ 86

TARTOZÓ BEÉPÍTETLEN FÖLDTERÜLET

Jogi rendezettsége:  
RENDEZETT

<b>Ingatlan-nyilvántartási alapadatok</b>		
<b>I 01</b>	Az ingatlan megnevezése	Vöröshajnal u-i önálló telek
<b>I 02</b>	Az ingatlan címe:	Főváros, megye Kerület
<b>I 03</b>	Helység azonosító törzsszáma:	neve: Enying Város Önkormányzata
<b>I 04</b>	Út, utca, házszám:	8130 Enying, VÖRÖSHAJNAL UTCA
<b>I 05</b>	Út, utca, házszám:	
<b>I 06</b>	Az ingatlan országa	10 - MAGYAR
<b>I 07</b>	Az ingatlan fekvése:	10 - BELTERÜLET
<b>I 08</b>	A földrészlet nagysága:	0 ha 740 m <sup>2</sup>
<b>I 09</b>	A földrészlet tulajdonjoga:	10 - A FÖLDRÉSZLET KIZÁRÓLAG ÖNKORMÁNYZATI TULAJDON
<b>I 10</b>	A vagyon jellege:	20 - EGYÉB VAGYON
<b>I 11</b>	Az ingatlan forgalomképessége:	50 - FORGALOMKÉPES
<b>I 12</b>	A területen lévő épületek, építmények:	0 db
<b>I 13</b>	Kulturális örökségvédelmi és természetvédelmi védetség:	010 - NINCS VÉDETTSÉG

<b>Tulajdoni adatok</b>		
<b>I 14</b>	A tulajdonszerzés jogcíme:	10 - ÁLLAMI TULAJDONBÓL INGYENESEN ÖNKORMÁNYZATI TULAJDONBA KERÜLT
<b>I 15</b>	A tulajdonba kerülés időpontja:	1991.01.01

<b>Ingatlanra bejegyzett jogok és tények</b>		
<b>I 17</b>		/
<b>I 18</b>		/
<b>I 19</b>		/
<b>I 20</b>		/
<b>I 21</b>		/
<b>I 22</b>		/
<b>I 23</b>		/
<b>I 24</b>		/
<b>I 25</b>		/
<b>I 26</b>		/

**Önkormányzati ingatlanvagyon - kataszter: Ingatlan „I”**

lapszám: 1

*Ingatlanjelleg: MŰVELÉS ALÁ NEM TARTOZÓ*  
*BEÉPÍTETLEN FÖLDTERÜLET*

*Helyrajzi szám: 1507/86*

<b>Résztulajdoni adatok</b>			
<b>I 27.001</b>	A tulajdonos	neve:	Enying Város Önkormányzata
		címe:	8130 Enying, Kossuth UTCA 26
		kizárólagos tulajdona:	740 m <sup>2</sup>
		tulajdoni hányada	1 / 1
<b>I 27.002</b>	A tulajdonos	neve:	
		címe:	
		kizárólagos tulajdona:	m <sup>2</sup>
		tulajdoni hányada	/
<b>I 27.003</b>	A tulajdonos	neve:	
		címe:	
		kizárólagos tulajdona:	m <sup>2</sup>
		tulajdoni hányada	/
<b>I 27.004</b>	A tulajdonos	neve:	
		címe:	
		kizárólagos tulajdona:	m <sup>2</sup>
		tulajdoni hányada	/
<b>I 27.005</b>	A tulajdonos	neve:	
		címe:	
		kizárólagos tulajdona:	m <sup>2</sup>
		tulajdoni hányada	/

<b>Kezelői, szolgáltatói adatok</b>			
<b>I 28.1</b>	Vagyonkezelő	kód:	10 - A KÉPVISELŐTESTÜLET HIVATALA
		név:	Polgármesteri Hivatal
		cím:	8130 Enying, Kossuth Lajos UTCA 26
<b>I 29.1</b>	Üzemeltetési szolgáltatást ellátó	kód:	20 - AZ ÖNKORMÁNYZAT KÖLTSÉGV.ETÉSI
		név:	Szolgáltató Intézmény
		cím:	8130 Enying, Vass Gereben UTCA 3



**Önkormányzati ingatlanvagyon - kataszter: Ingatlan „I”**

lapszám: 1

*Ingatlanjelleg: MŰVELÉS ALÁ NEM TARTOZÓ  
BEÉPÍTETLEN FÖLDTERÜLET*

*Helyrajzi szám: 1507/86*

**Az ingatlan értékadatai**

	Megnevezés	év	értékváltozás E Ft (±)	bruttó érték egyenlege E Ft
<b>I 30</b>	Üzemeltetésre átadott			
<b>I 31.0</b>	Könyv szerinti bruttó érték	2003.01.01	– —————	1850.000
<b>I 31.1</b>	Bruttó érték változás			
<b>I 32.0</b>	Becsült érték	2002		1850.000
<b>I 33.1</b>	Becsült érték változás			
<b>I 33</b>	Állagmutató	100 %		100

Egyéb megjegyzések: Az ÁRT szerint építési telek.

**Adatrögzítés:**

**Adatellenőrzés:**

*Kelt.:*  
2020.09.14.

Aláírás:

*Kelt.:*

Aláírás:

*Kelt.:*

Aláírás:

**Önkormányzati ingatlanvagyon - kataszter: Földterület „F”**

lapszám: 2

*Ingatlanjelleg:* MŰVELÉS ALÁ NEM TARTOZÓ *Helyrajzi szám:* 1507/ 86  
BEÉPÍTETLEN FÖLDTERÜLET

A földterület alapadatai		
F 01	A földrészlet rendeltetése:	20 - LAKÓÉPÜLETTEL BEÉPÍTHETŐ ÉPÍTÉSI TERÜLET
F 02	A művelési ág jellege:	110 - MŰVELÉS ALÓL KIVETT EGYÉB TERÜLET
F 03	A földrészlet nagysága:	0 ha                      740 m <sup>2</sup>
F 04	A terület aranykorona értéke:	0.00
F 05	A művelés alól kivett egyéb földterület jellege:	210 - EGYÉB MŰVELÉS ALÓL KIVETT TERÜLET
F 06	A telek jellege:	10 - ÁLTALÁNOS TELEK
F 07	Beépítettség:	10 - BEÉPÍTETLEN
F 08	Beépítési mód:	
F 09	A telek beépítettségi foka:	0 %
F 10	ÖTEK, fővárosi és helyi rendelet szerinti építési övezet	

A földterület közművesítettsége		
F 11	Villanyellátottság:	20 - VAN
F 12	Ivóvízellátás:	30 - VÍZELLÁTÁS KÖZMŰVES HÁLÓZATRÓL
F 13	Szennyvíz-elvezetés:	20 - KÖZCSATORNA HÁLÓZATBA BEKÖTÖTT
F 14	Csapadékvíz-elvezetés:	20 - NYÍLT ÁROK SZIKKASZTÓ RENDSZERŰ
F 15	Tűzvízvezeték:	20 - VEZETÉKES
F 16	Gázellátás:	30 - FÖLDGÁZ

A földterület értékadatai				
	Megnevezés	év	értékváltozás E Ft (+)	bruttó érték egyenlege E Ft
F 17.0	Könyv szerinti érték	2003.01.0 1	— — — — —	1850.000
F 17.1	Bruttó érték változás			
F 18.0	Becsült érték	2002		1850.000
F 18.1	Becsült érték változás			
Egyéb megjegyzések: beépítetlen terület				

Adatrögzítés:			Adatellenőrzés:		
<i>Kelt.:</i> 2020.09.14.	<i>Aláírás:</i>	<i>Kelt.:</i>	<i>Aláírás:</i>	<i>Kelt.:</i>	<i>Aláírás:</i>

## EGYEZTETÉSI LAP

Enying, Hajnal u. 22. (1507/86 hrsz.-ú) beépítetlen ingatlan értékesítése  
tárgyú előterjesztéshez

### Titkársági és Humán Iroda záradéka:

Az előterjesztésben foglaltakat megismertem, azzal kapcsolatban észrevételem nincs/az alábbi észrevételt teszem.<sup>1</sup>

Enying, 2020. 09. 18.

  
Tóth Gabriella  
irodavezető

### Hatósági és Adóigazgatási Osztály záradéka:

Az előterjesztésben foglaltakat megismertem, azzal kapcsolatban észrevételem nincs/az alábbi észrevételt teszem.<sup>2</sup>

Enying, 2020. 09. 18.

  
Pirmann-né Felső Marianna  
osztályvezető

### Pénzügyi Osztály Záradéka:

Az előterjesztésben foglaltakat megismertem, azzal kapcsolatban észrevételem nincs/az alábbi észrevételt teszem.<sup>3</sup>

Enying, 2020. . . .

  
Illés József  
osztályvezető

### Műszaki Osztály záradéka:

Az előterjesztésben foglaltakat megismertem, azzal kapcsolatban észrevételem nincs/az alábbi észrevételt teszem.<sup>4</sup>

Enying, 2020. 09. 16.

  
Diószegi Anna  
osztályvezető

<sup>1</sup> megfelelő aláhúzendó

<sup>2</sup> megfelelő aláhúzendó

<sup>3</sup> megfelelő aláhúzendó

<sup>4</sup> megfelelő aláhúzendó

**Intézményvezetői észrevétel<sup>5</sup>:**

Az előterjesztésben foglaltakat megismertem, azzal kapcsolatban *észrevételem nincs/az alábbi észrevételt teszem.*<sup>6</sup>

---

---

---

Enying, 20 \_\_. \_\_\_\_ „\_\_”

\_\_\_\_\_  
\_\_\_\_\_  
intézményvezető

**Aljegyző záradéka:**

Az előterjesztésben foglaltakat megismertem, azzal kapcsolatban *észrevételem nincs/az alábbi észrevételt teszem.*<sup>7</sup>

---

---

Enying, 2020. 09. 16

  
Dr. Földesi Dorina  
aljegyző

**Törvényességi záradék:**

Az előterjesztésben foglaltakat törvényességi szempontból megvizsgáltam, azzal kapcsolatban *törvényességi észrevételem nincs/a következő törvényességi észrevételt teszem.*<sup>8</sup>

---

---

---

Enying, 2020. 09. 16

  
Dr. Bodor Katalin  
jegyző

<sup>5</sup> amennyiben az előterjesztésben az önkormányzat intézménye közvetlenül érintett, úgy az érintett intézmény vezetőjének véleménye

<sup>6</sup> megfelelő aláhúzendó

<sup>7</sup> megfelelő aláhúzendó

<sup>8</sup> megfelelő aláhúzendó